

پښورډ کتاب کودکستان زهقر

بِسْمِ اللّٰهِ الرَّحْمٰنِ الرَّحِیْمِ

شروعن بی نونگ خداوند میربان



آپ مرسی افغانستان

۱ آلف

شاگردش سکم خَطفي سرَ شی بنو قلمن نبت چوڤن.

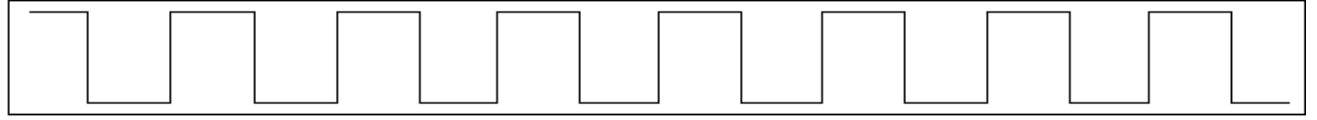
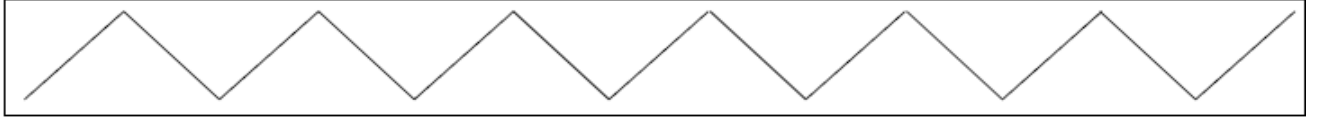

شاگردش سکم شَکلفي سرَ شی بنو قلمن نبت چوڤن.

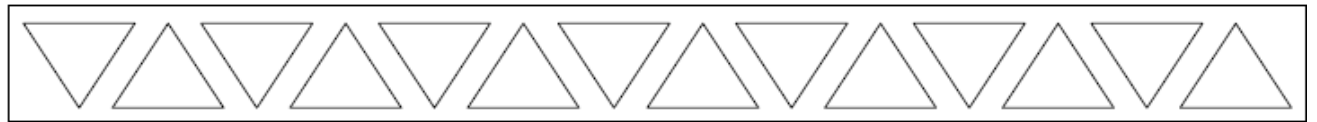
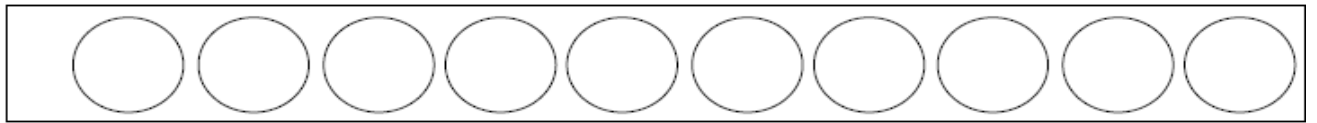

کوم عکسی که اولنگ عکس رنگ امت، یوی شاگردش رنگ خرن.



۱ ب

شاگردش سكم خَطفي سَر خي نبؤ قلمن نَبْت چوڤن، تا دی آخیر یم رَنگ جؤر خَرن.

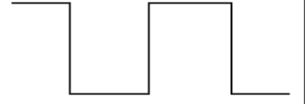

شاگردش سكم شَكلفي سَر خي نبؤ قلمن نَبْت چوڤن، تا دی آخیر یم رَنگ جؤر خَرن.



شاگردش آدم شَكَل کوم موتَرکی که دی الماری پستروی امت، یو رَنگ خَرن.

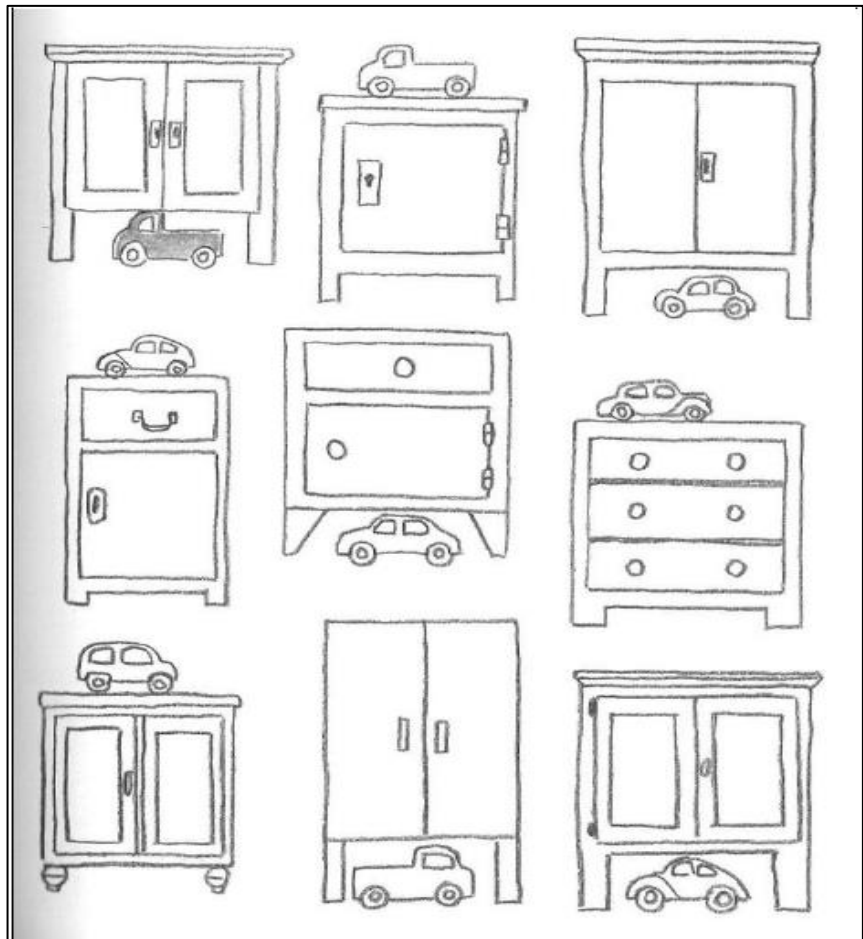

۲ آلف

شاگردش سكم خَطفي سر شي بنو قلمن نبت چوڤن.

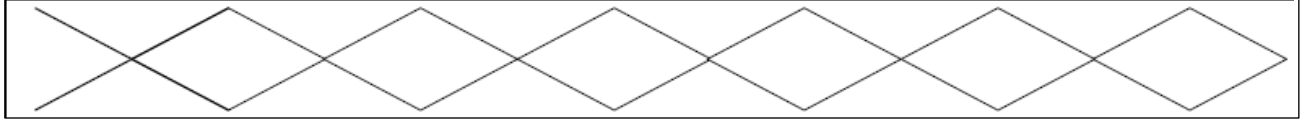
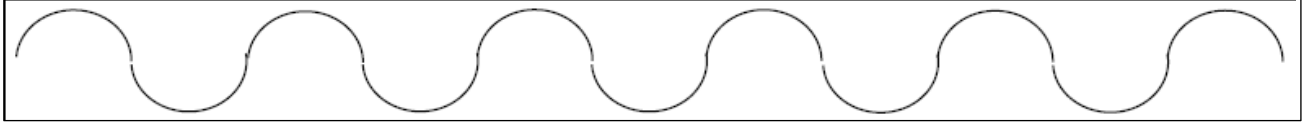

شاگردش سكم شكلفي سر شي بنو قلمن نبت چوڤن.

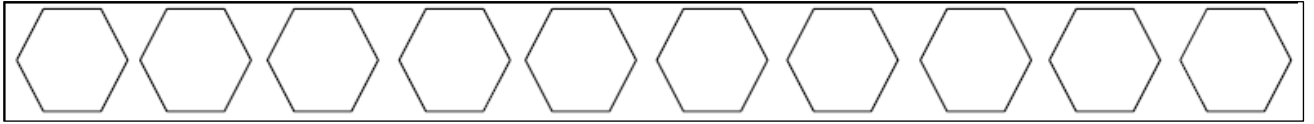

كوم عكسي كه اولنگ عكس رنگ امت، يوي شاگردش رنگ خرن.

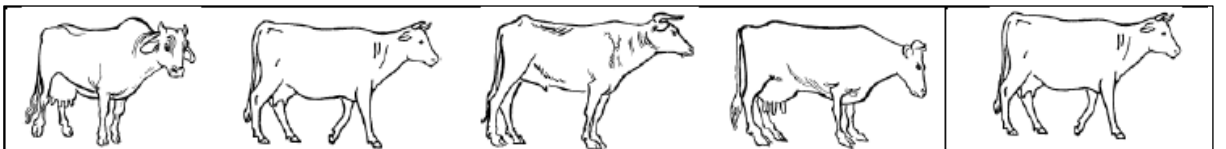
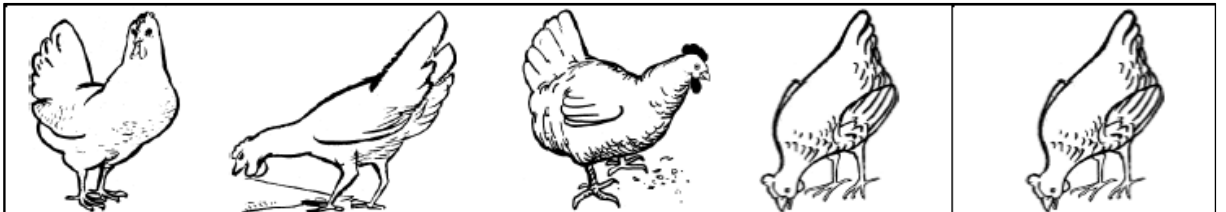

ب ۲

شاگردش سكم خَطفي سَر خى نبؤ قلمن نبت چوڤن، تا دى آخىر يم رَنگ جؤر خُن.



شاگردش سكم شَكلفي سَر خى نبؤ قلمن نبت چوڤن، تا دى آخىر يم رَنگ جؤر خُن.

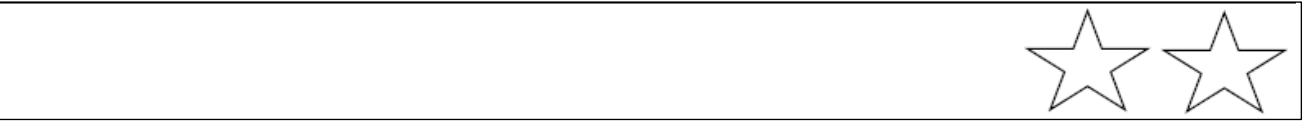
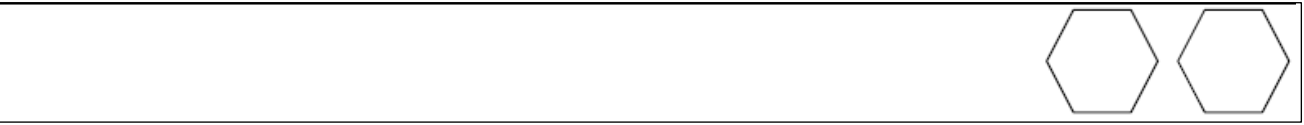

پستروى پرك عكسش، كوم كه تر پلؤى راست نك رپشت، شاگردش يفي رَنگ خُن.

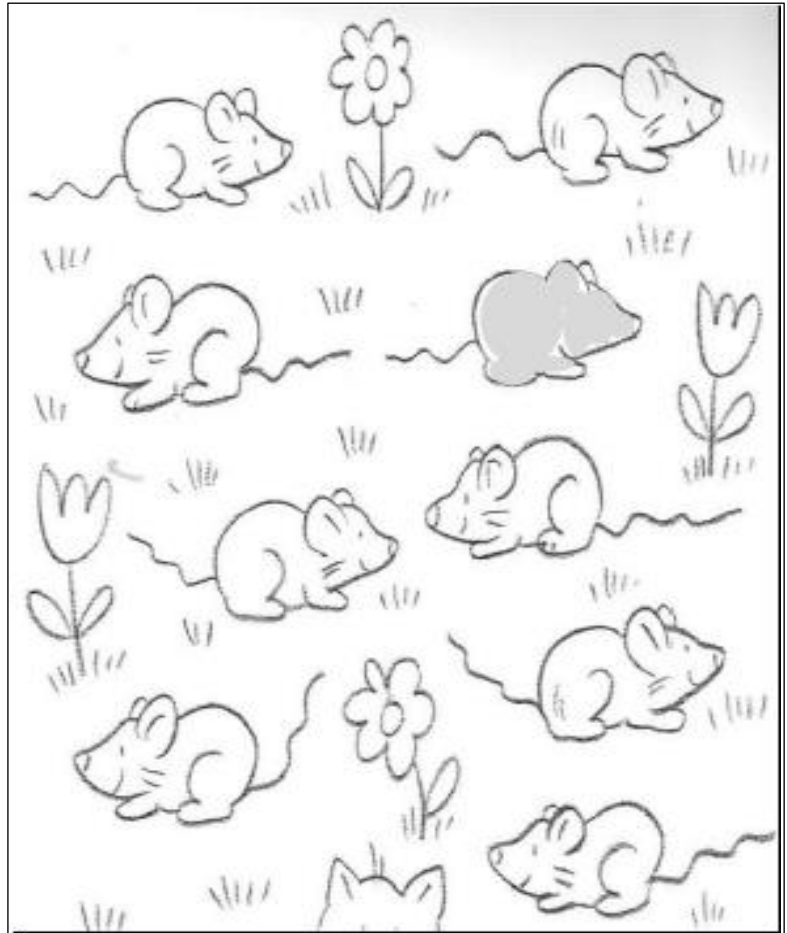

۳ آلف

شاگردش سکم خَطْفِي سَرِ شِي بِنُو قَلَمِن بِنَت چَوْفَن.

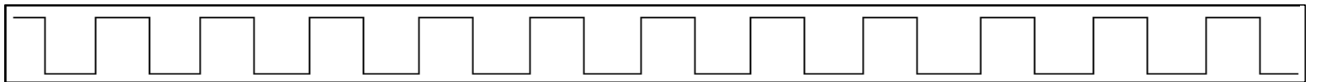
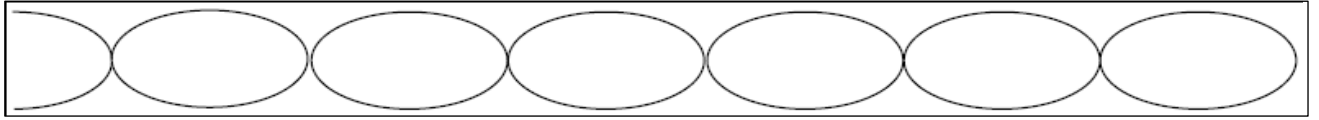

شاگردش سکم شَكْلِي سَرِ شِي بِنُو قَلَمِن بِنَت چَوْفَن.

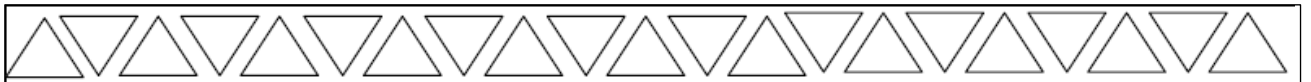
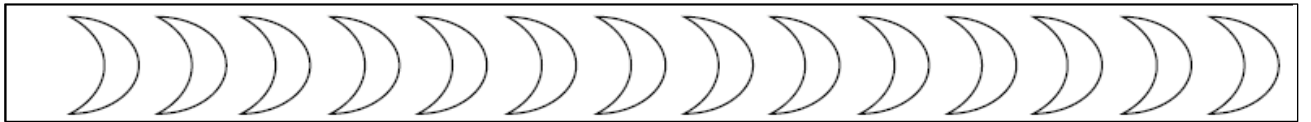

کوم عکسی که اولنگ عکس رنگ امت، یوی شاگردش رنگ خَرَن.

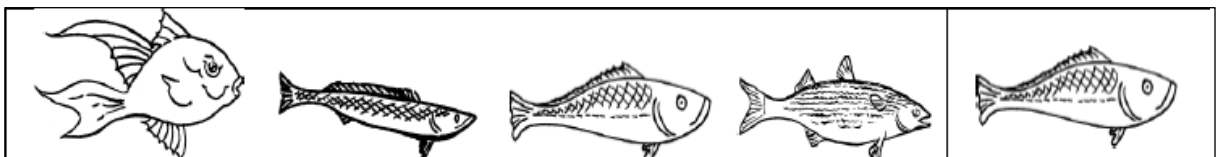
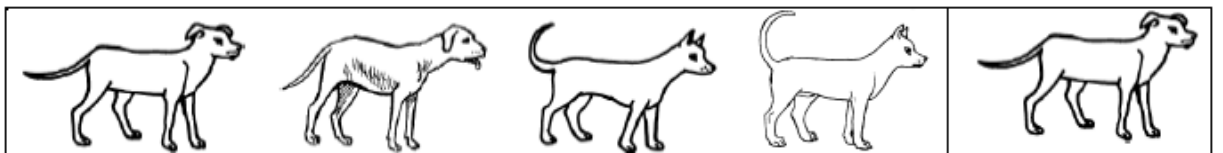
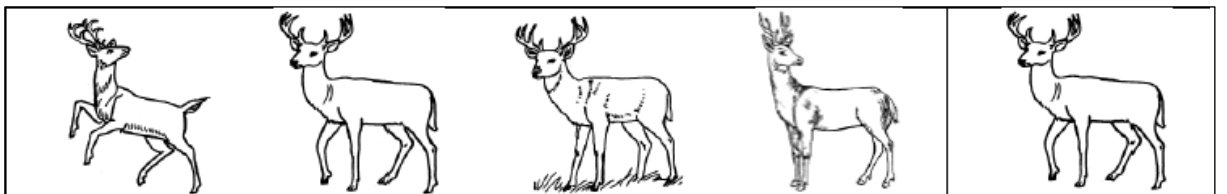

ب ۳

شاگردش سَکَم خَطْفِي سَر شِي نَبُو قَلْمَن نَبَت چَوْفَن، تا دی آخیر یم رَنگ جُور خَرَن.

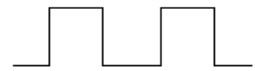
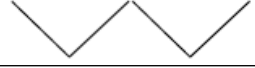
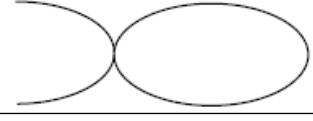

شاگردش سَکَم شَکْلِي سَر شِي نَبُو قَلْمَن نَبَت چَوْفَن، تا دی آخیر یم رَنگ جُور خَرَن.



شاگردش آدم شَکْل کوم شَچَن که توپ خَن وچ امت، یو رَنگ خَرَن.

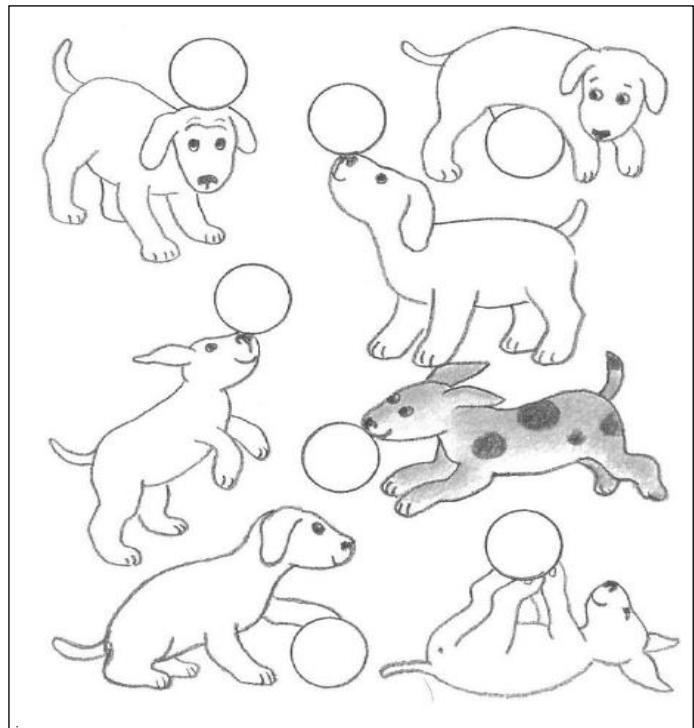

۴ آلف

شاگردش سَکَم خَطْفِي سَر شِي بِنُو قَلَمِن بِنَت چَوْفَن.

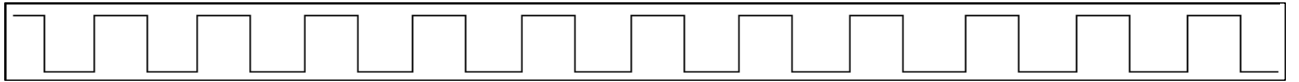

شاگردش سَکَم شَکْلِي سَر شِي بِنُو قَلَمِن بِنَت چَوْفَن.



کوم عکسی که اولنگ عکس رَنگ امت، یوی شاگردش رَنگ خَرَن.

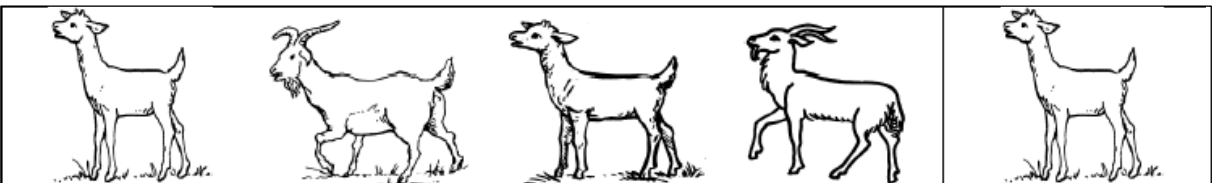
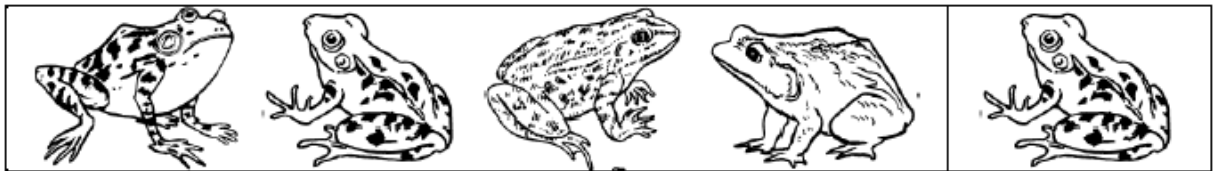
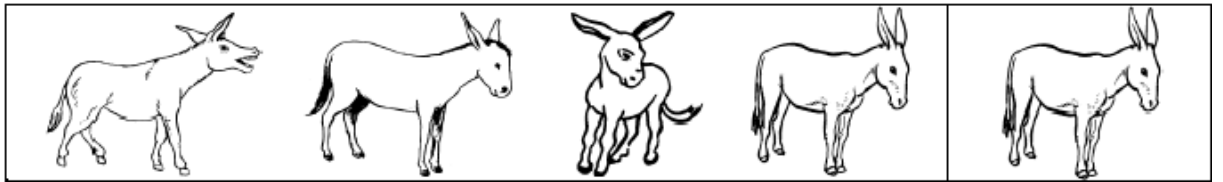

۴ ب

شاگردش سَکَم خَطْفِي سَر شِي نَبُو قَلَمَن نَبَت چَوْن، تا دی آخیر یم رَنگ جُور خُرَن.



شاگردش سَکَم شَکْلْفِي سَر شِي نَبُو قَلَمَن نَبَت چَوْن، تا دی آخیر یم رَنگ جُور خُرَن.

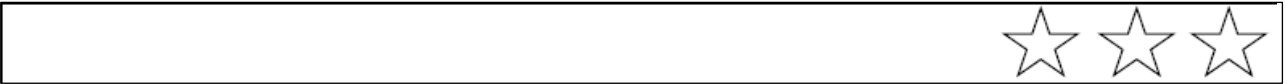
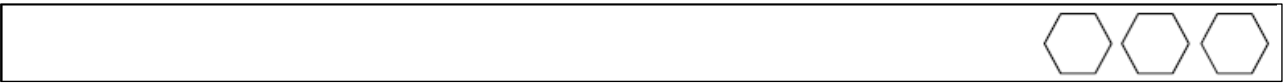

پَسْتَرُو بِيْرَق عَكْسَش، کومَن که یو روی تر پلوی چَپ نَگ امت، شاگردش یَفِي رَنگَن.

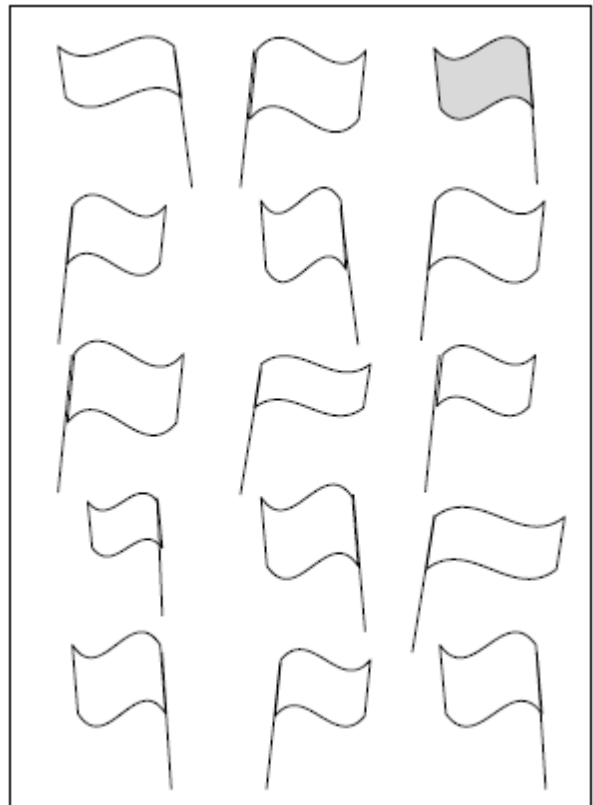

ه آف

شاگردش سكم خَطْفِي سَر شِي بِنُو قَلَمَن بَنَت چَوْفَن.

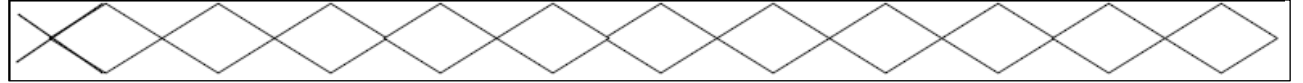

شاگردش سكم شَكْلِي سَر شِي بِنُو قَلَمَن بَنَت چَوْفَن.

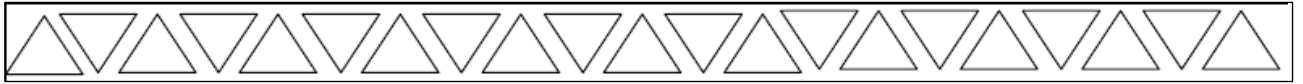

كُوم عَكْسِي كِه اُولَنگ عَكْس رَنگ اَمَت، يُوِي شاگردش رَنگ خُرَن.

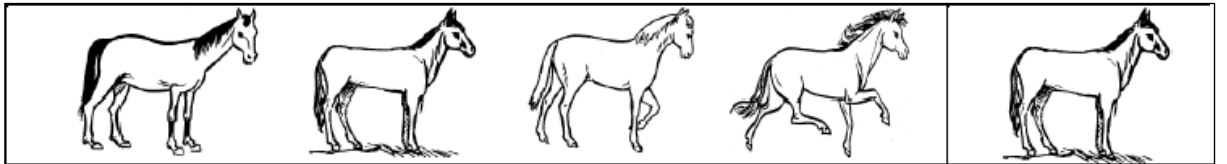

كُوم شَكْل كِه اُولَنگ شَكْل رَنگ اَمَت، يُوِي شاگردش رَنگ خُرَن.

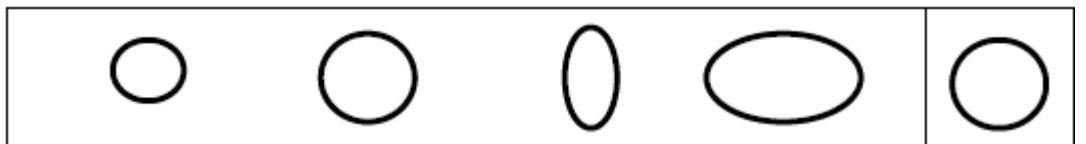

ب ۵

شاگردش سكم خَطفي سَر شى نبؤ قلمن بَنَت چَوڤن، تا دى آخِر يم رَنگ جُور خَرن



شاگردش سكم شَكلي سَر شى نبؤ قلمن بَنَت چَوڤن، تا دى آخِر يم رَنگ جُور خَرن.

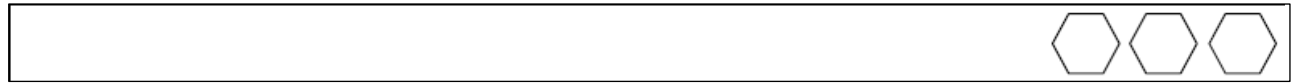

شاگردش آدم شَكَل كوم شِونگى كه چَپ پلؤى توپ امت، يو رَنگ خَرن.

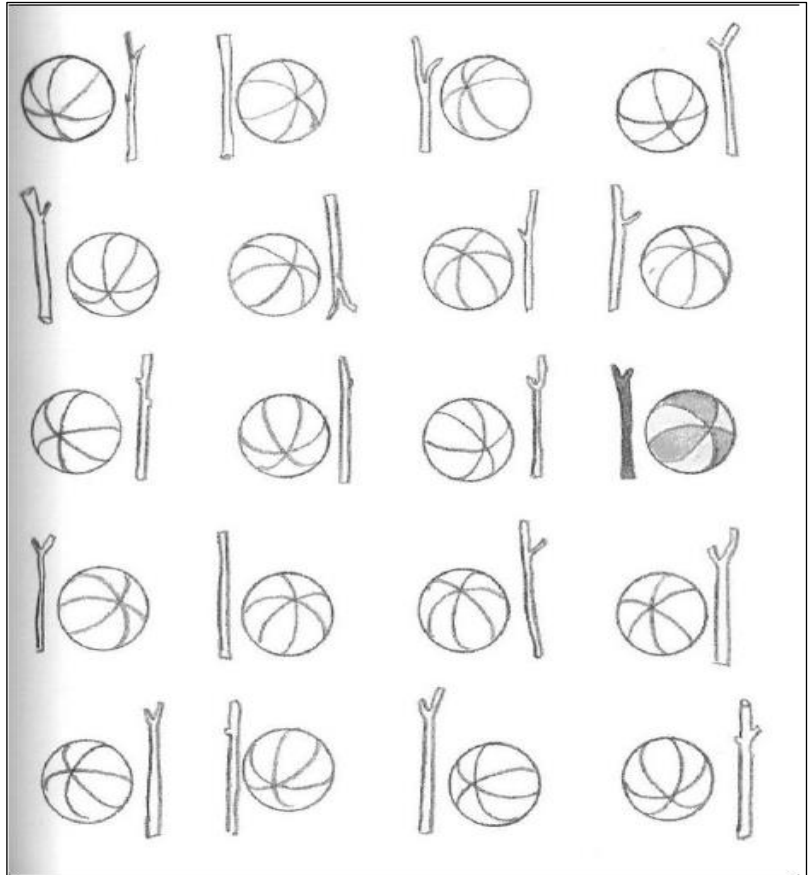

٦ آلف

شاگردش سکم خطفي سر شي بنو قلمن نبت چوفن.

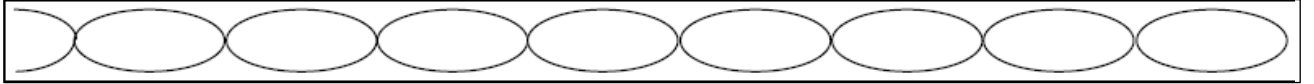

شاگردش سکم شکلفي سر شي بنو قلمن نبت چوفن.



کوم عکسی که اولنگ عکس رنگ امت، یوی شاگردش رنگ خرن.

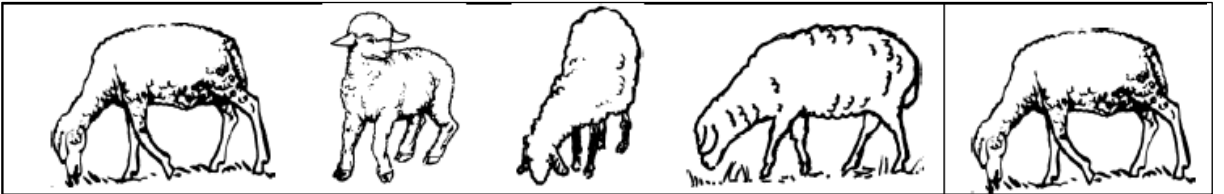

کوم شکل که اولنگ شکل رنگ امت، یوی شاگردش رنگ خرن.

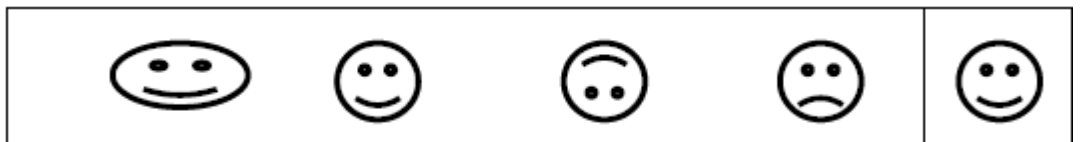
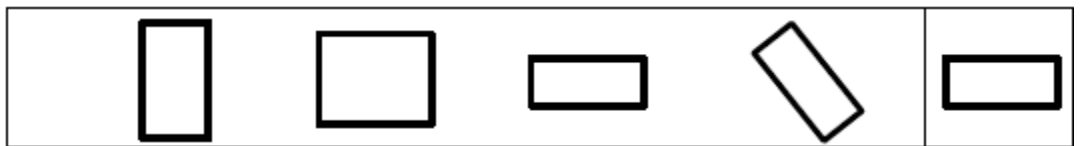
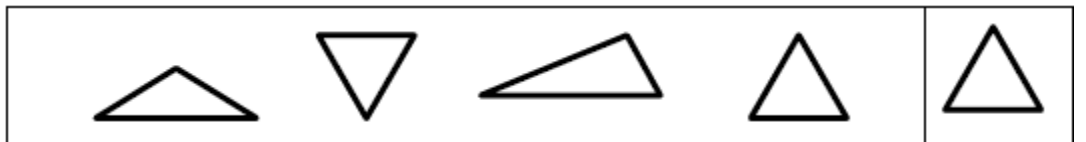

ب ۶

شاگردش سكم خطفي سر شي بنو قلمن بنت چوڤن، تا دی آخیر یم رنگ جور خرن.

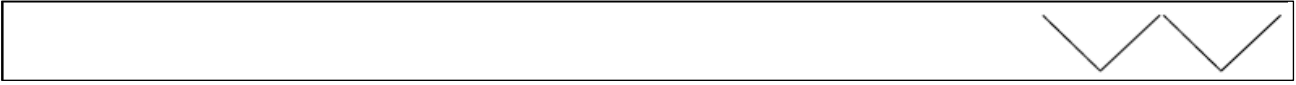

شاگردش سكم شكلفي سر شي بنو قلمن بنت چوڤن، تا دی آخیر یم رنگ جور خرن.

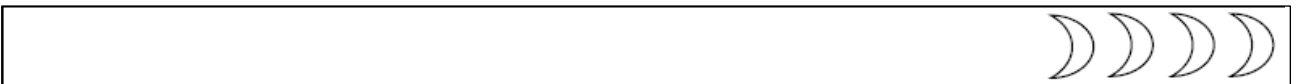

پستروی موتر عكسش، كوم كه تر پلوی راست نگ رپشت، شاگردش يفي رنگ خرن.

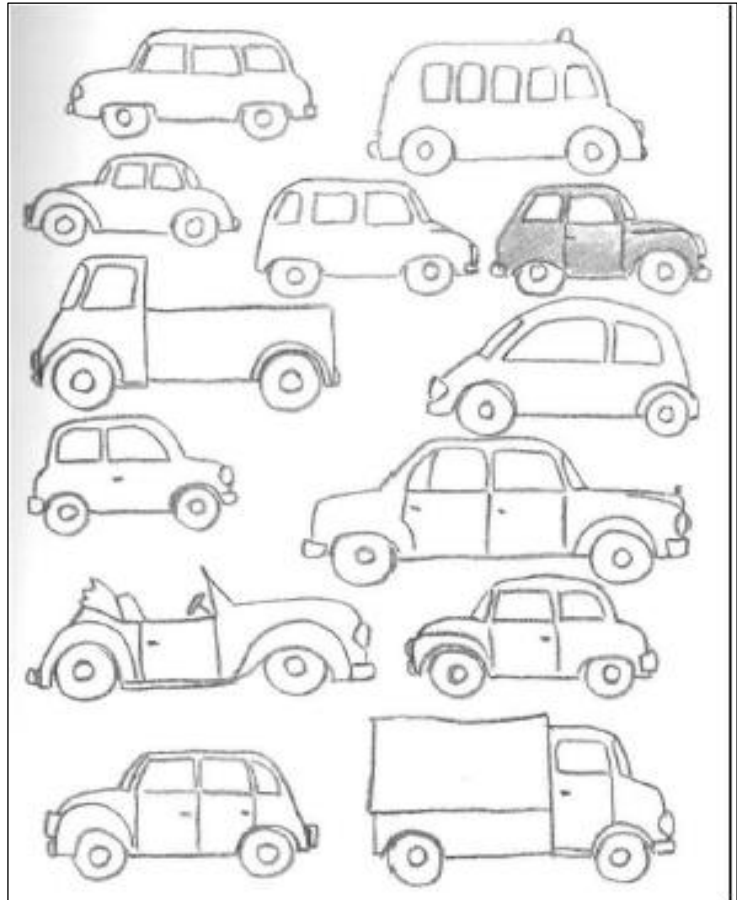

ب ۷

شاگردش سكم شكلفي سر خي بنؤ قلمن بنت چوڤن.

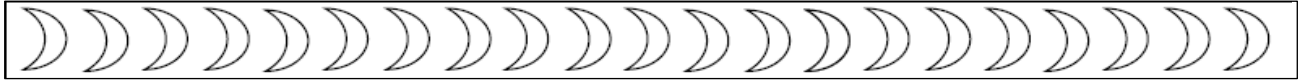

شاگردش سكم شكلفي سر خي بنؤ قلمن بنت چوڤن، تا دي آخير يم رنگ جور خرن.

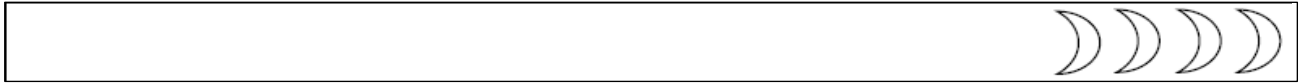

شاگردش عكسفي ايساب خرن، ين دي پرگك يه داد رنگ خرن.

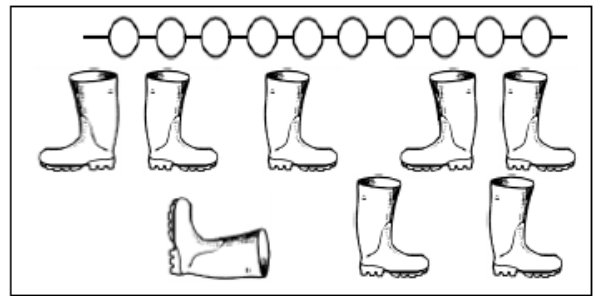
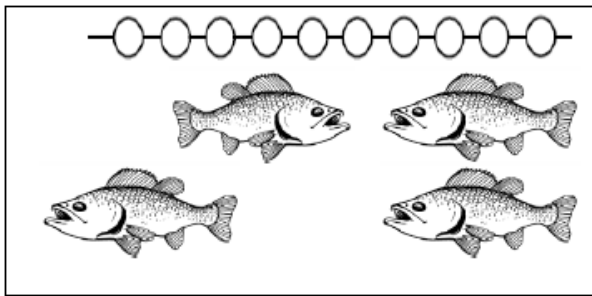

شاگردش آدم شكل كوم ستاره كه دي راست پلؤي ژمك امت، يو رنگ خرن.

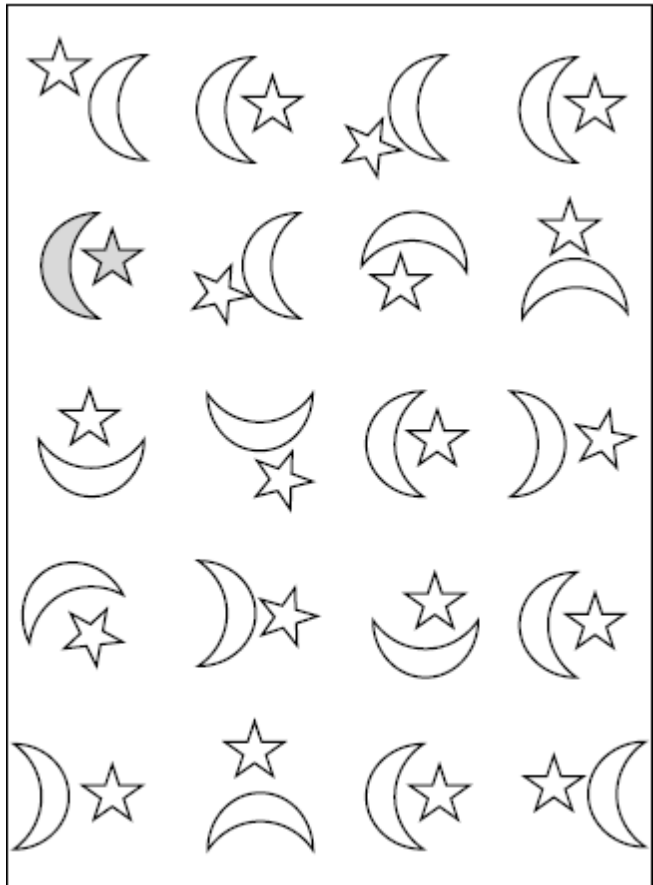

۸ آلف

كوم شڪل كه اولنگ شڪل رنگ امت، يوى شاگردش رنگ خرن.

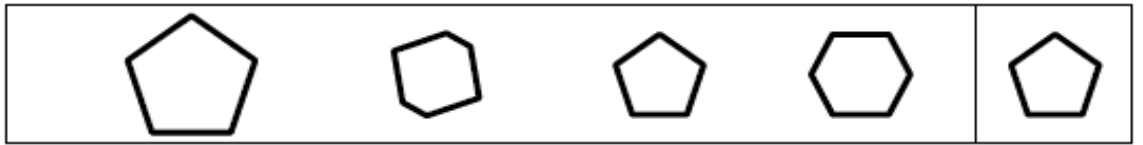
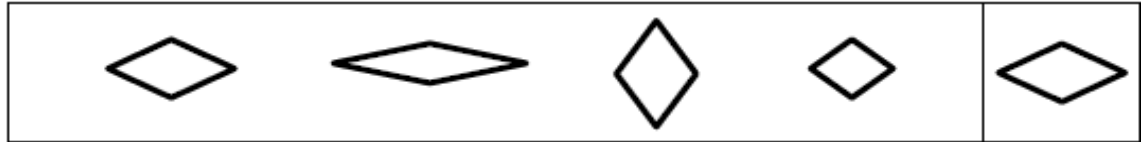
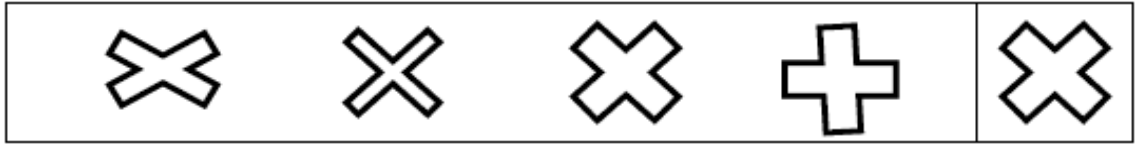

شاگردش نقطههفي خى نبؤ قلمن بنت دى يامنن پيوند خرن.

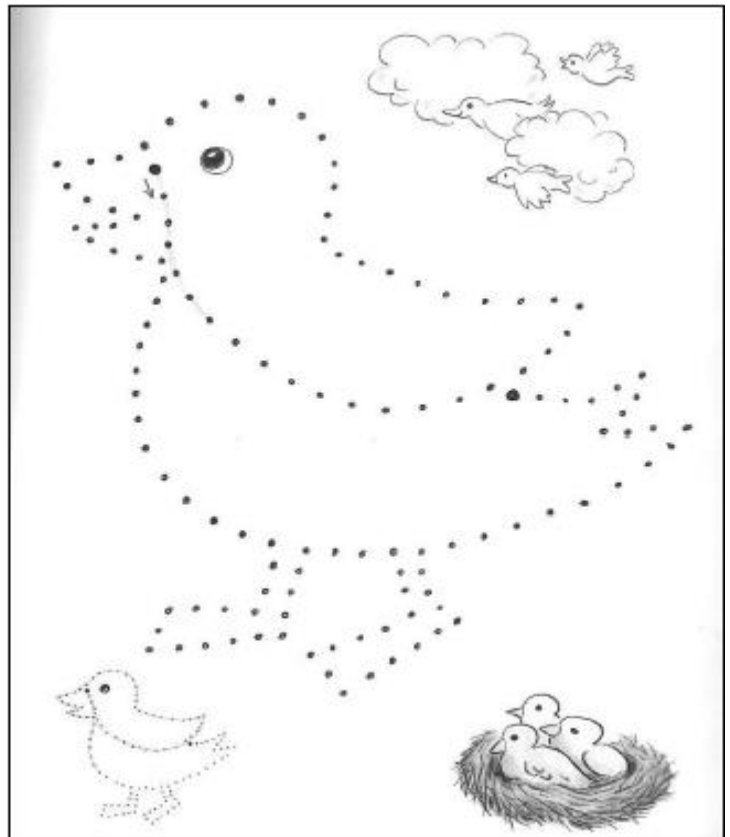

۸ ب

شاگردش عكسفي ايساب خُون، يَن دى پرگك يه داد رَنگ خُون.

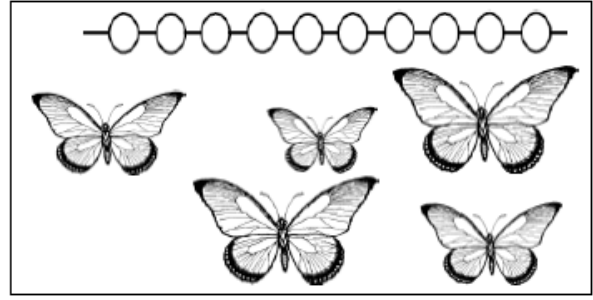
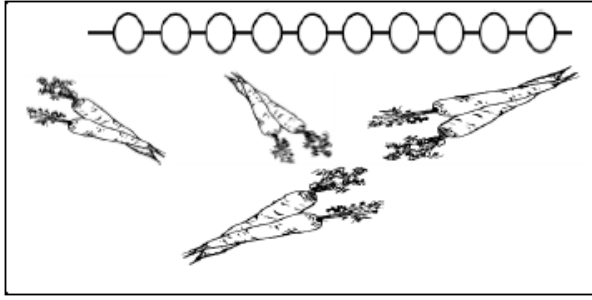

پستروي تير عكسش، كوم كه تر پلوى راست نك ديسفد، شاگردش يفي رَنگ خُون.

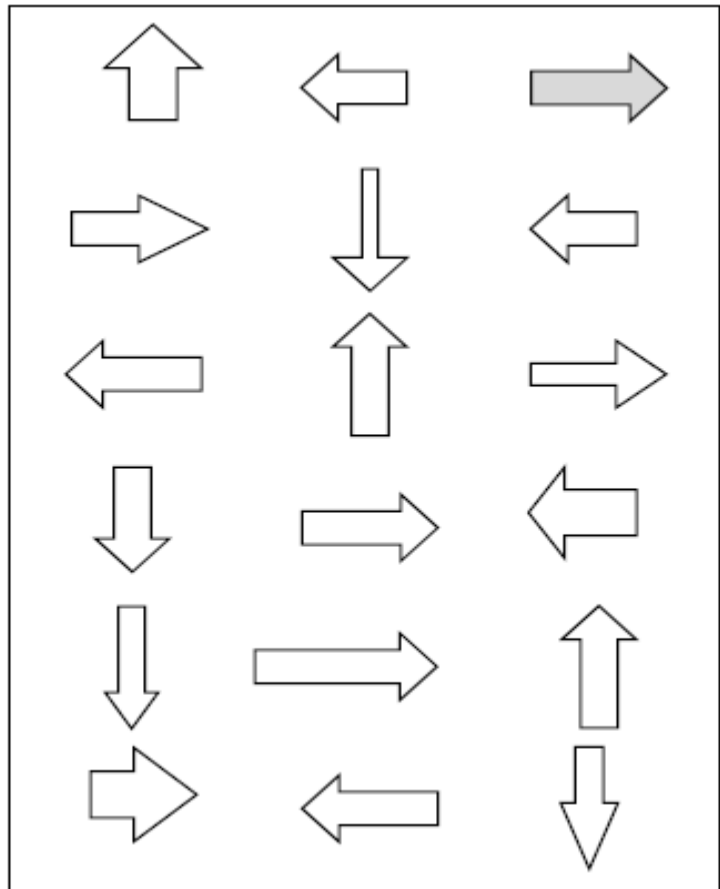

ب ۹

شاگردش عكسفي ايساب خرن، ين دى پرگك يه داد رنگ خرن.

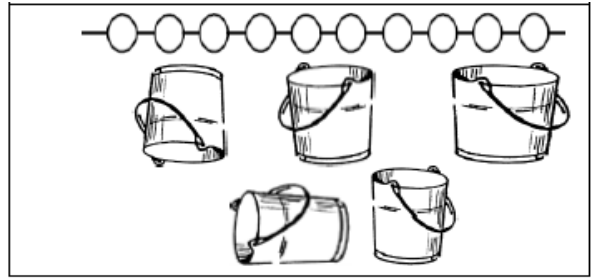
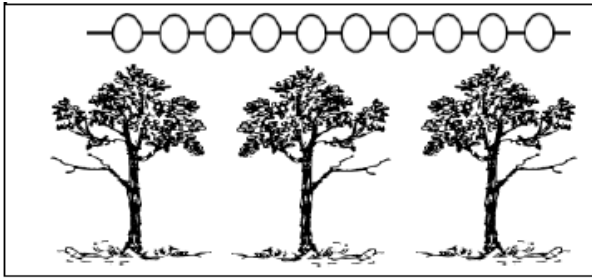

اي چوت عكس تي، دگر چوتى شاگردش خى بنؤ قلمن خپشن.

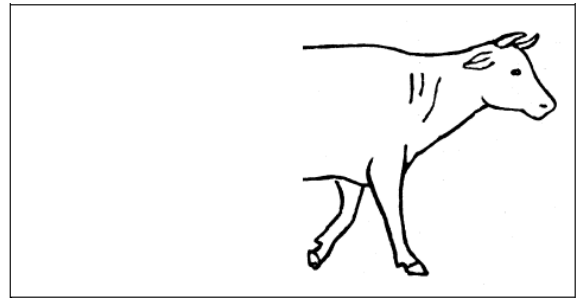
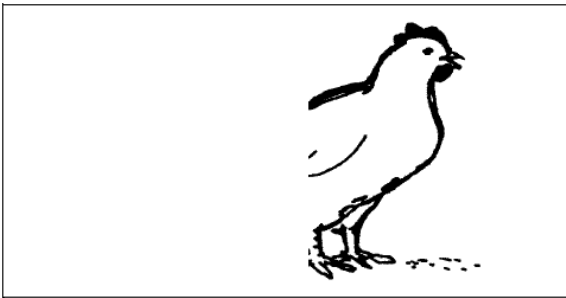

شاگردش نقطهفي خى بنؤ قلمن بت دى يامن پيوند خرن.



۱۰ ب

شاگردش عكسفي ايساب خُون، يَن دى پرگك يه داد رَنگ خُون.

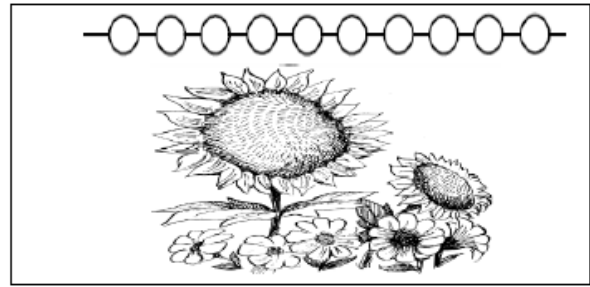
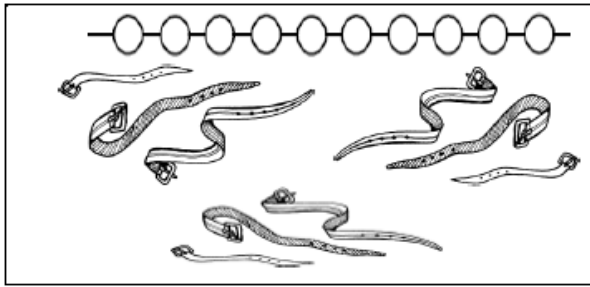

اى چوٲ عكس تى، دگر چوتى شاگردش خى نبؤ قلمن خَپن.

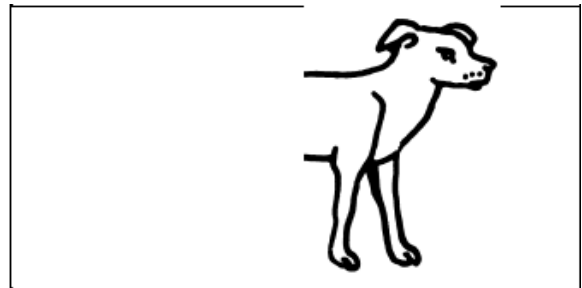
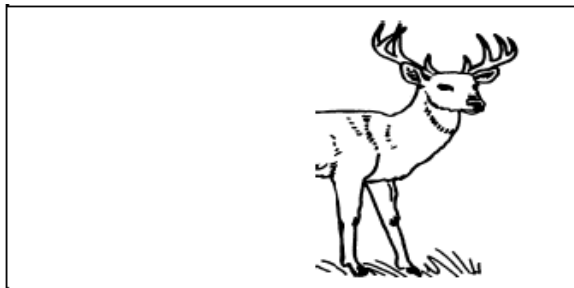

دم شگلفي ايرون شگل رَنگ فيتك، شاگردش يه شكلى پيدا خُون، نَبَت يَف رَنگ خُون.

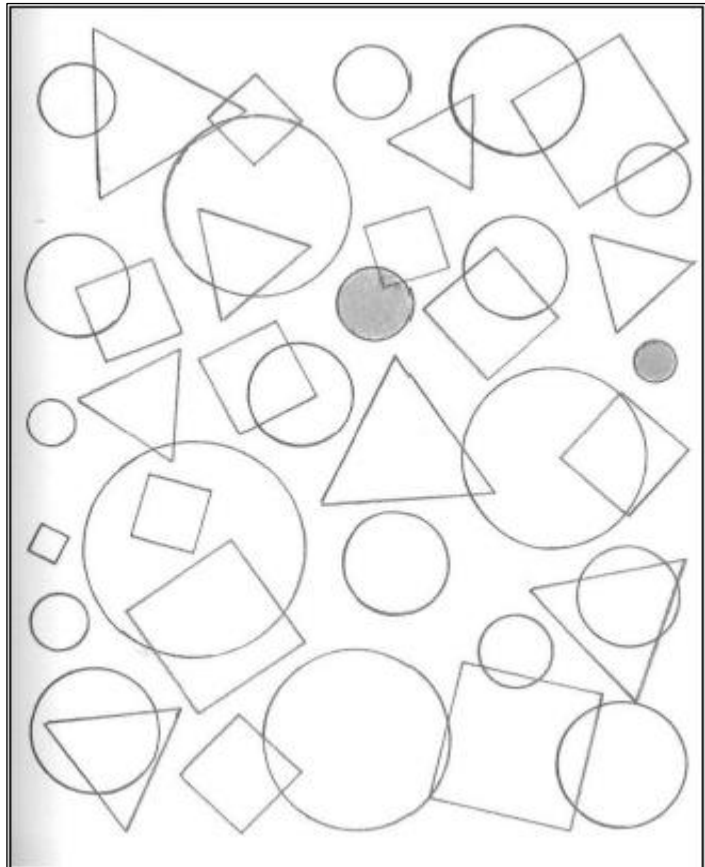

۱۱ ب

شاگردش عكسفي ايساب خُرن، يَن دى پرگك يه داد رَنگ خُرن.

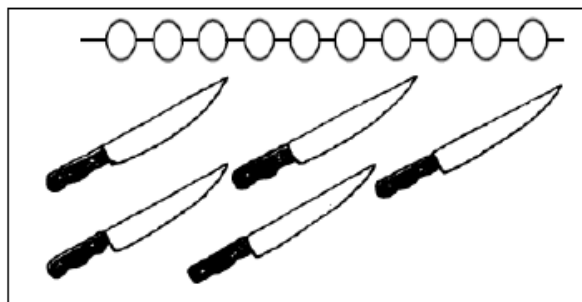
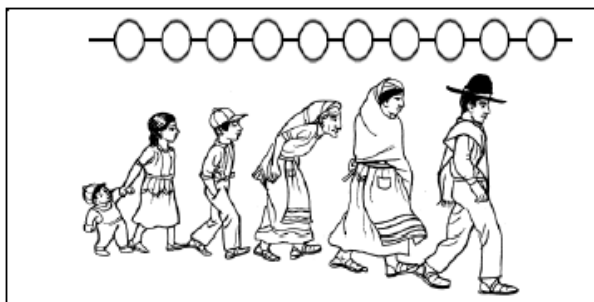

اى چوتب عكس تى، دگر چوتى شاگردش خى نبؤ قلمن خَپن.

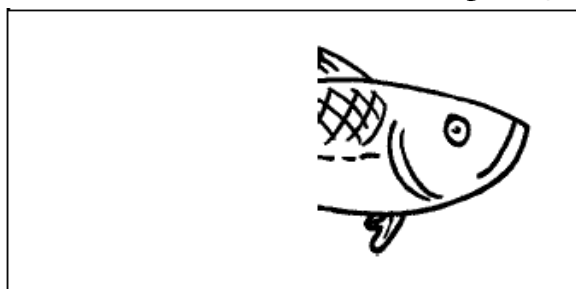

دم شگلفي ايرون شگل رَنگ فيتك، شاگردش يه شكلى پيدا خُرن، بَنَت يَف رَنگ خُرن.

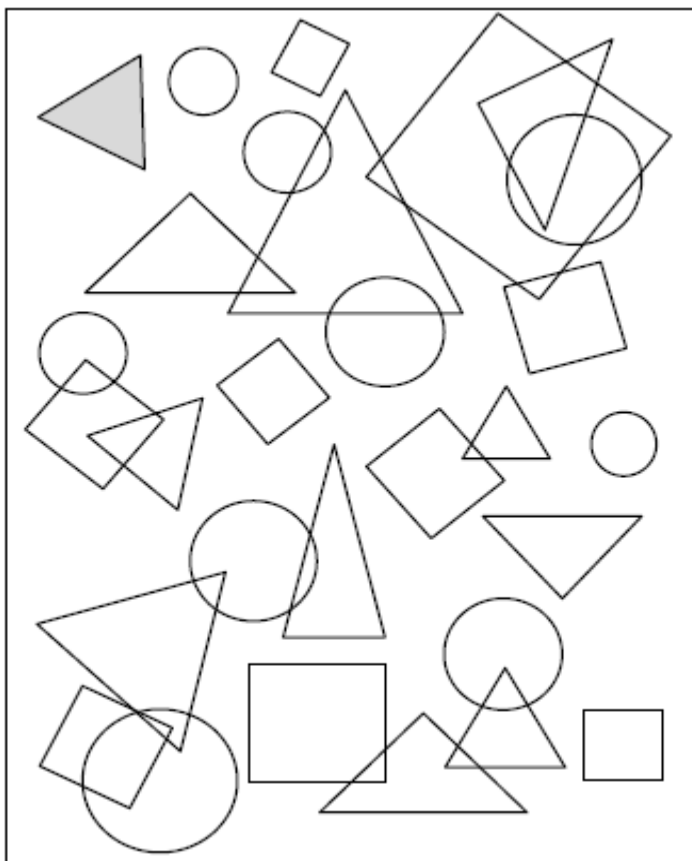

ب ۱۲

شاگردش عكسفي ايساب خُرن، يَن دى پرگگ يه داد رَنگ خُرن.

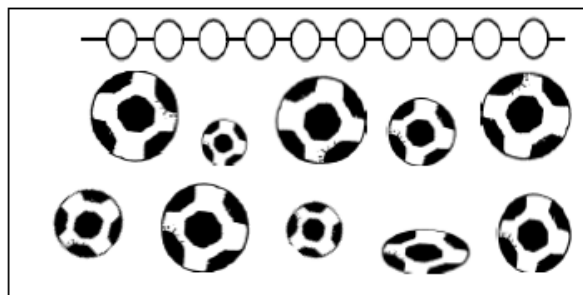
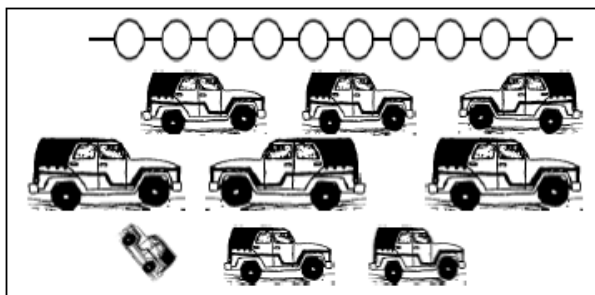

اى چوٲ عكس تى، دگر چوتى شاگردش خى بنؤ قلمن خِشن.

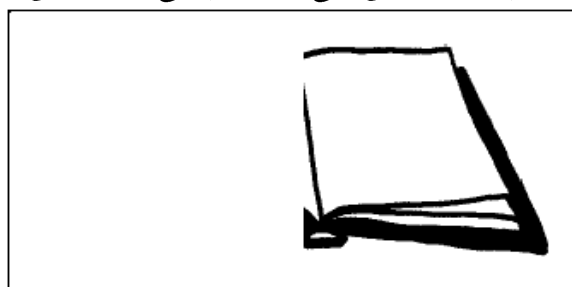
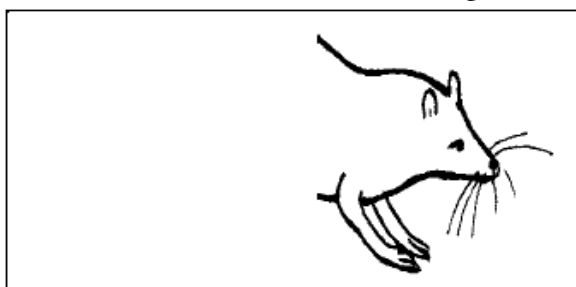

دم شگلفي ايرون شگل رَنگ فيتک، شاگردش يه شگلى پيدا خُرن، ننت يَف رَنگ خُرن.

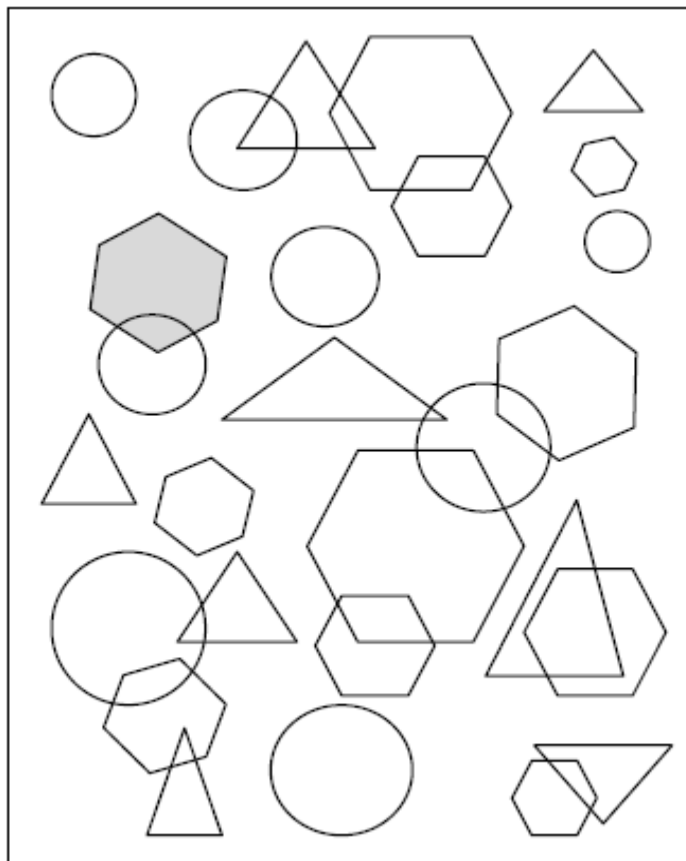

ب ۱۳

شاگردش ایساب خُرن، دی کوم حلقه که زیاتر شکل امت، یُفی نبت رَنگ خُرن.

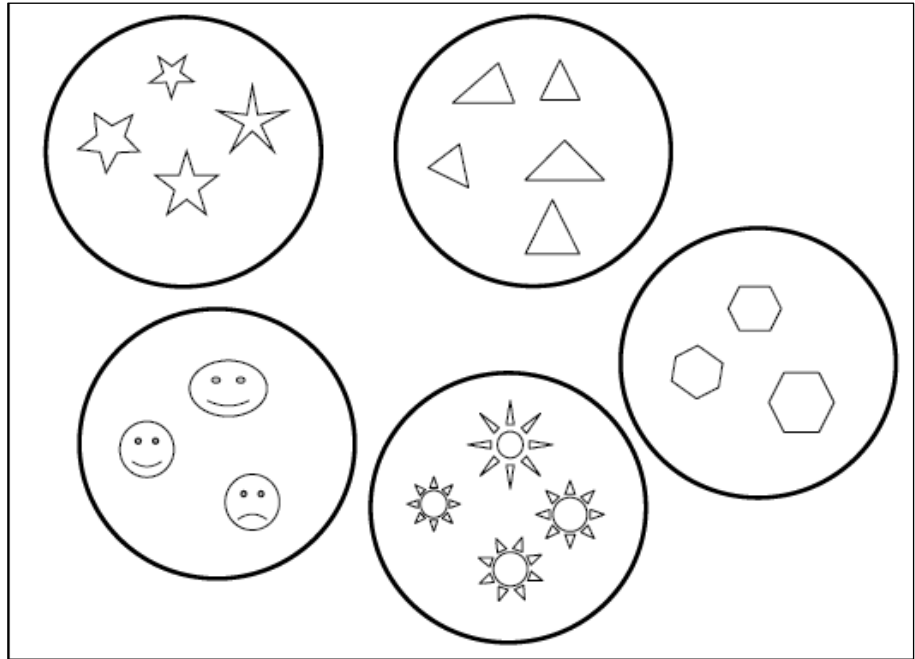

ای چوت عکس تی، دگر چوتی شاگردش خی بنؤ قلمن خُپشن.



دم شگلفی ایرون شکل رَنگ فیتک، شاگردش یه شکلی پیدا خُرن، نبت یف رَنگ خُرن.

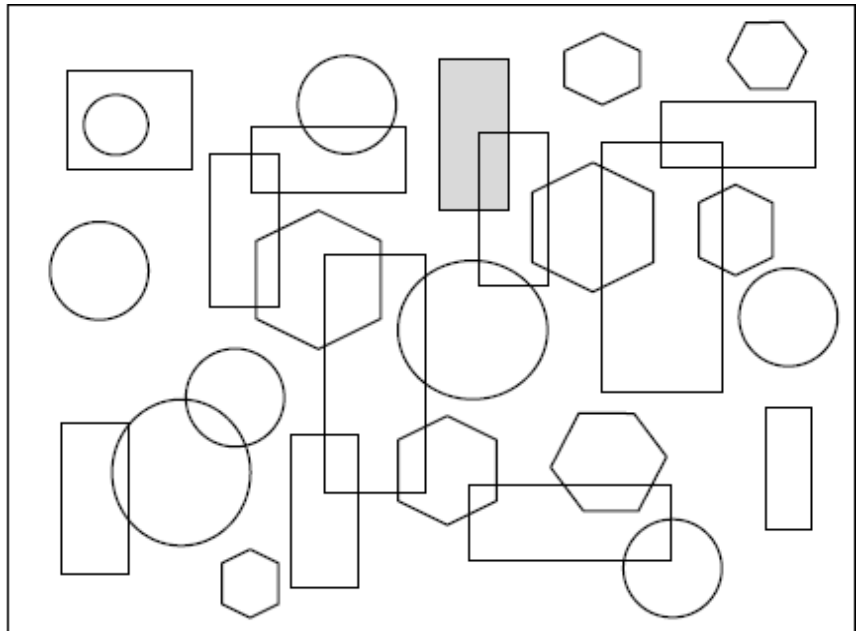

۱۴ الف

شاگردش سکم حروفی سَر خِی نبؤ قلمن نَبَت چَوَشن، تا دی آخیر یم رَنگ جُور خَرَن.

س س س

ل ل ل

و و و

ی ی ی

کوم حروفی که اولنگ حروف رَنگ امت، یوی شاگردش حلقه خَشن.

ش خ ع ح ش چ چ ج

آ ل آ ط ا ظ ل

پش س بنش شش پیش بنس س

و ف ق و ی غ ع

۱۴ ب

شاگردش ایساب خُرن، دی کوم حلقه که زیاتر شکل امت، یُفِی نَبَت رَنگ خُرن.

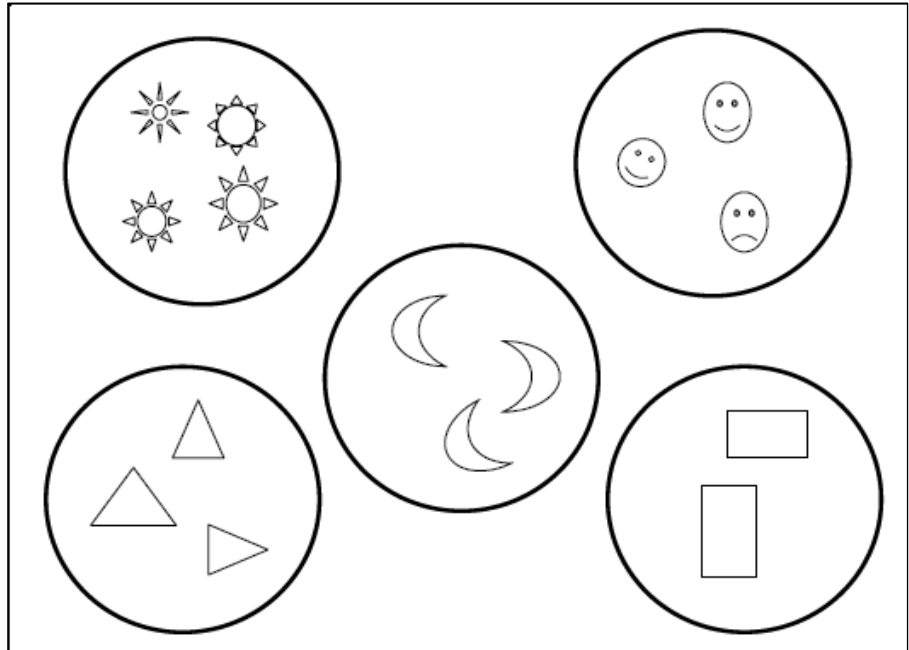

ای چوٲ عکس تی، دگر چوتی شاگردش خِی نبؤ قلمن خِشن.

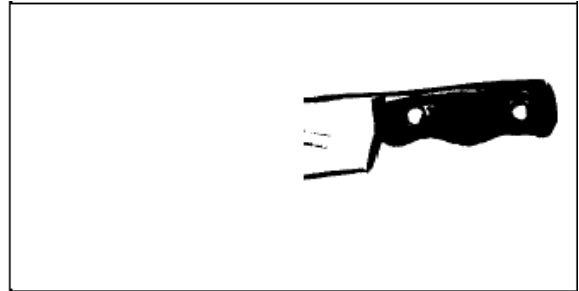
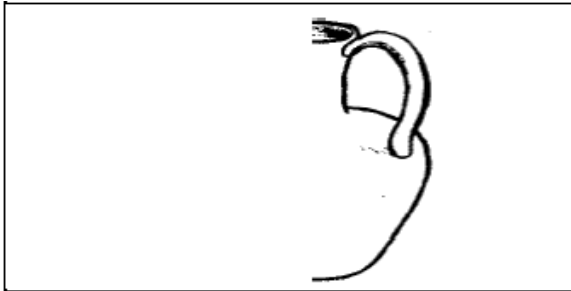

شاگردش یم عکسفی تین خُرن، بوی که ای شکل تی، یو حلقه خِشن.

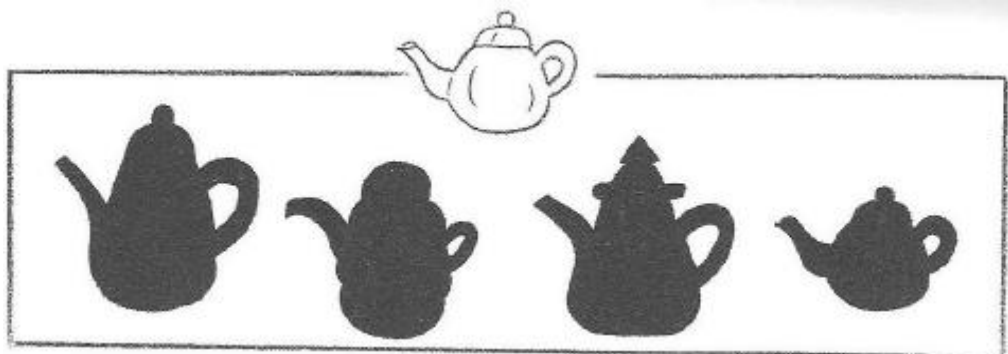

۱۵ آلف

شاگردش سكم حروفهي سرّخي بنو قلمن بَنَت چوڤن، تا دي آخيري رنځ جوړ څرن.

ح ح ح

س س س

ل ل ل

و و و

ي ي ي

كوم حروفې كه اولنگ حروف رنځ امت، يوې شاگردش حلقه خپن.

چ ح چ چ ج ج چ خ

ر ز ر ژ ر ژ ز ژ

ښ ش ښ ش س ش پش س

ي ق و ي غ ف ع ف

۱۵ ب

شاگردش ایساب خُرن، دی کوم حلقه که زیاتر شکل امت، یَفي نَبَت رَنگ خُرن.

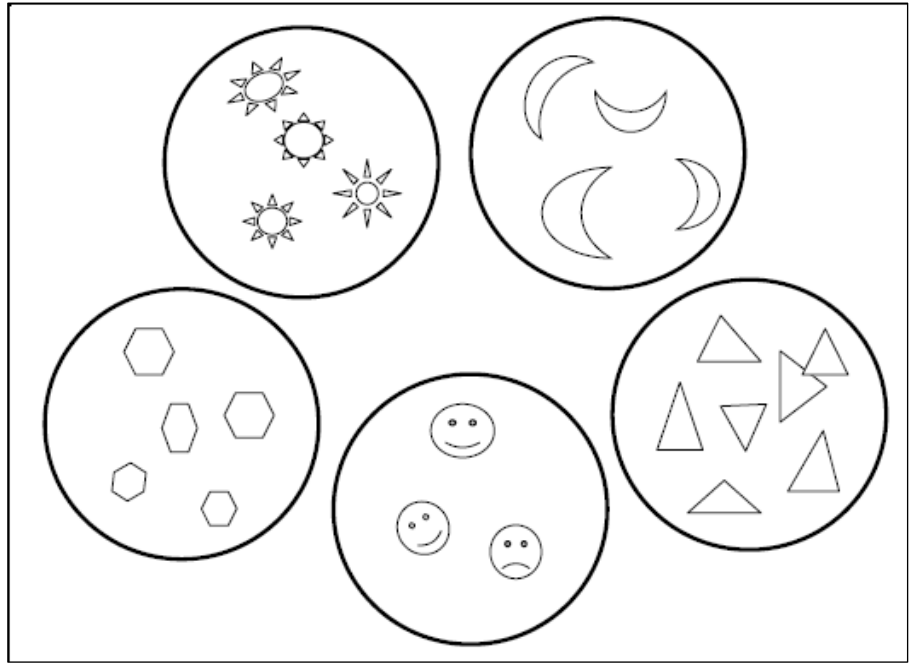

ای چوڼ عکس تی، دگر چوتی شاگردش خی نبؤ قلمن خَپن.

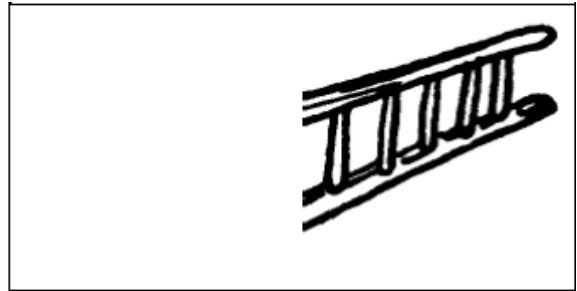
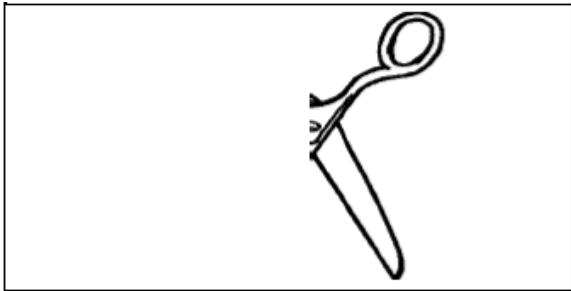

شاگردش یم عکسفی تین خُرن، بوی که ای شکل تی، یو حلقه خَپن.

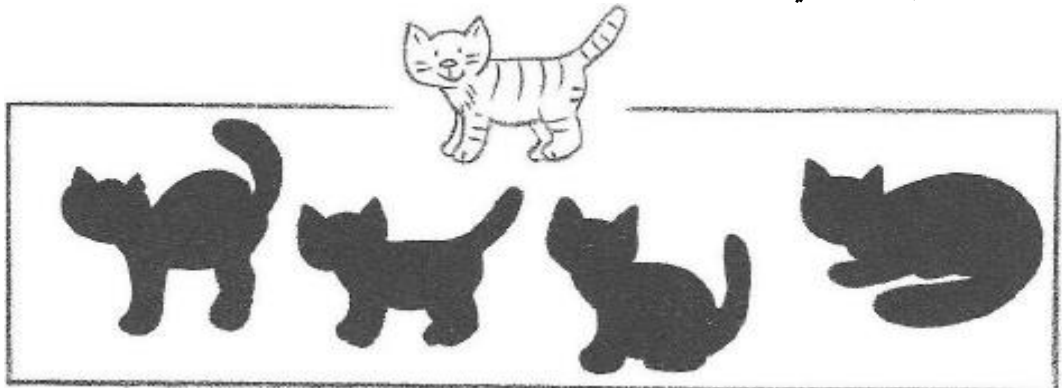

کوم حرفی که اولنگ حروف رنگ امت، یوی شاگردش حلقه خپن.

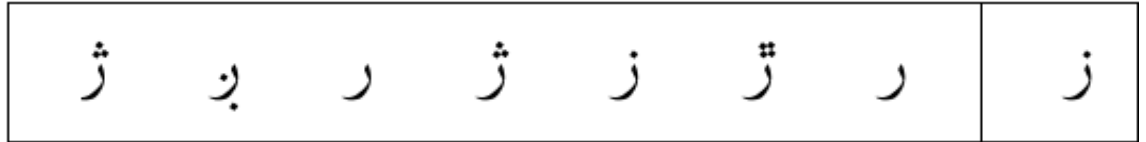

شاگردش ایساب خرن، دی کوم حلقه که زیاتر شکل امت، یفی بنت رنگ خرن.

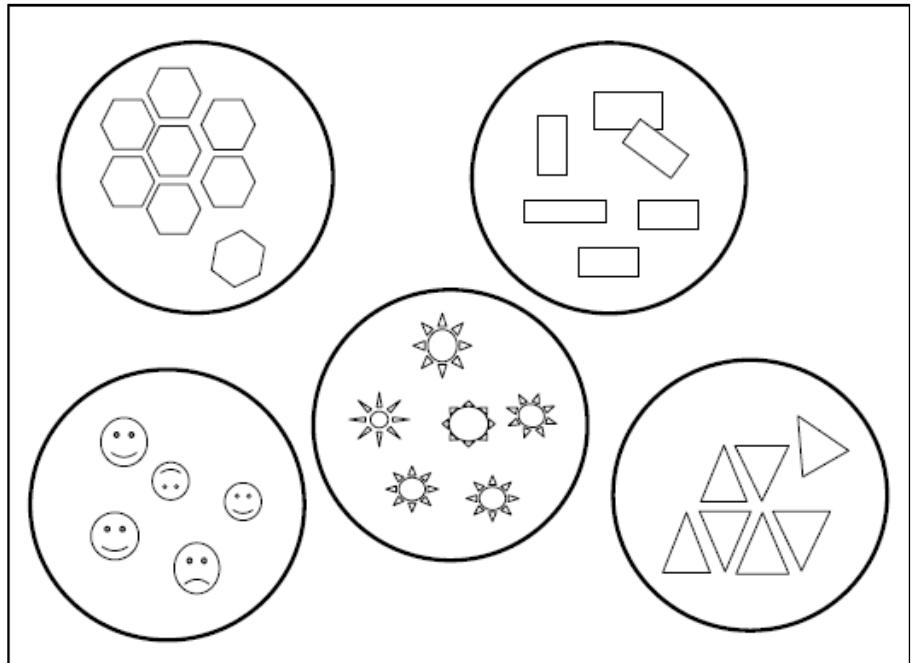

ای چوت عکس تی، دگر چوتی شاگردش شی بنو قلمن خپن.

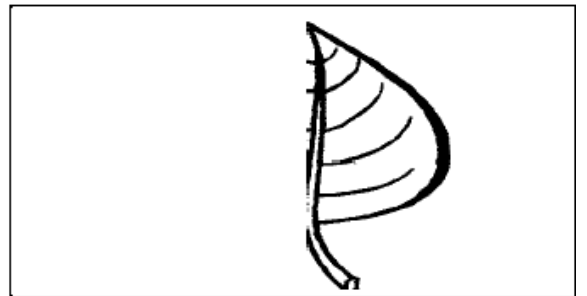

کوم حرفی که اولنگ حروف رنگ امت، یوی شاگردش حلقه خپن.

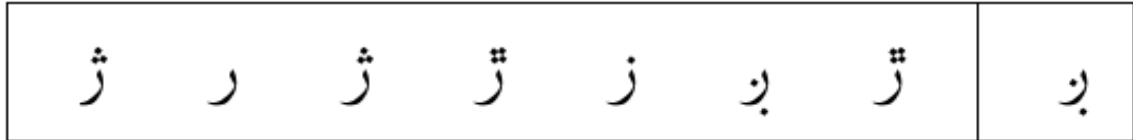
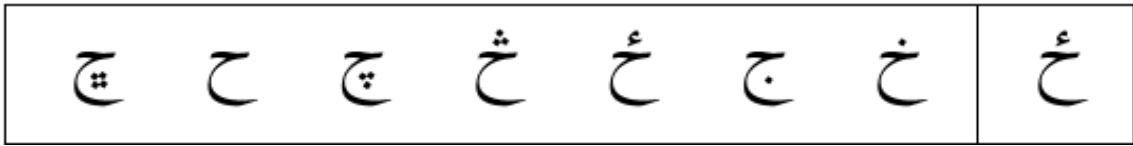

شاگردش ایساب خرن، دی کوم حلقه که کمتر شکل امت، یفی نبت رنگ خرن.

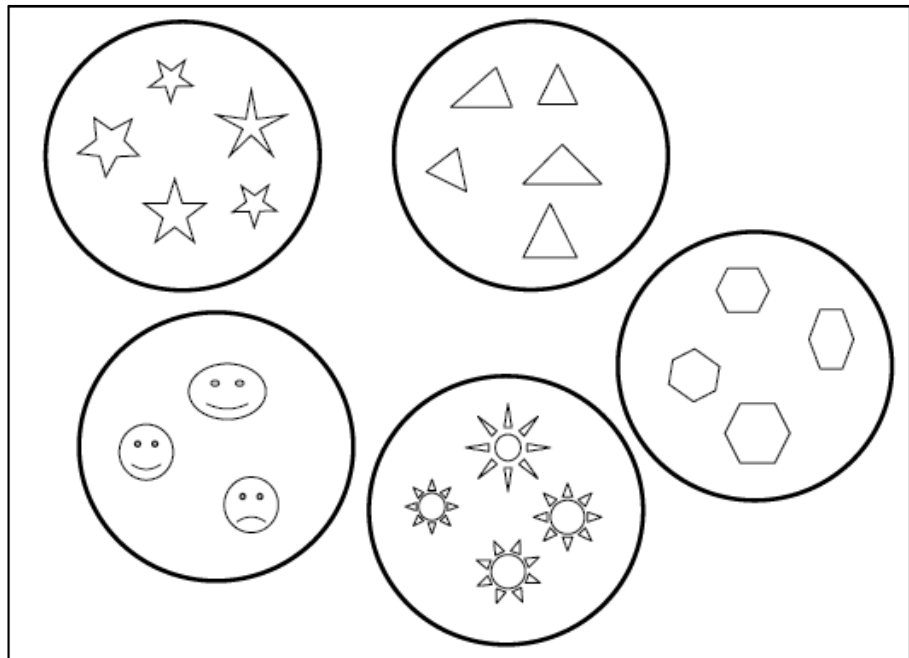

شاگردش یم عکسفی تین خرن، بوی که ای شکل تی، یو حلقه خپن.

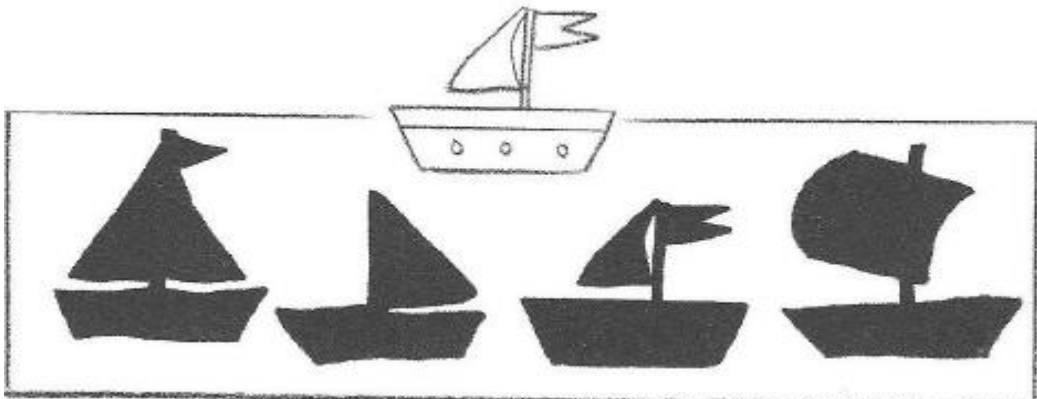

کوم حرفی که اولنگ حروف رنگ امت، یوی شاگردش حلقه خپن.

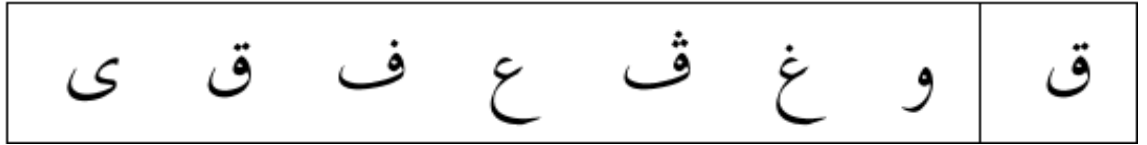
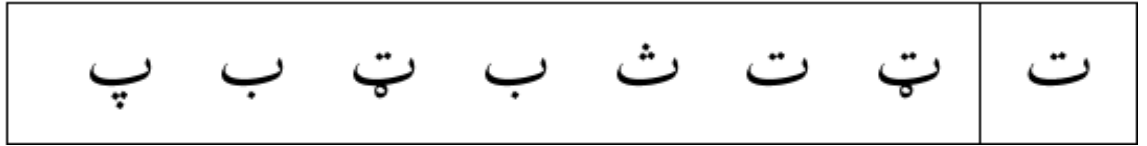

شاگردش ایساب خرن، دی کوم حلقه که کمتر شکل امت، یفی نبت رنگ خرن.

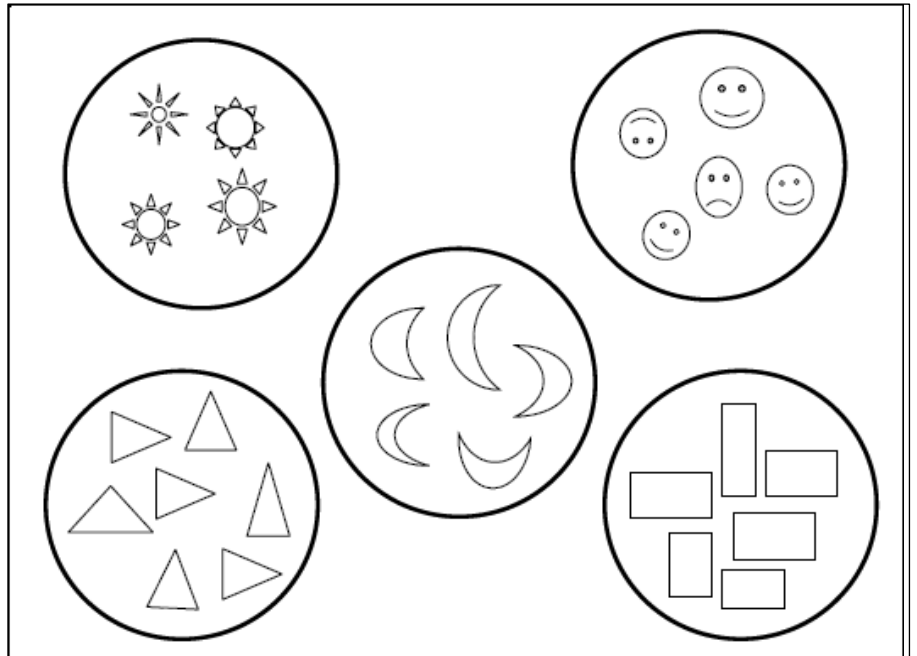

ای چوت عکس تی، دگر چوتی شاگردش شی نبؤ قلمن خپن.

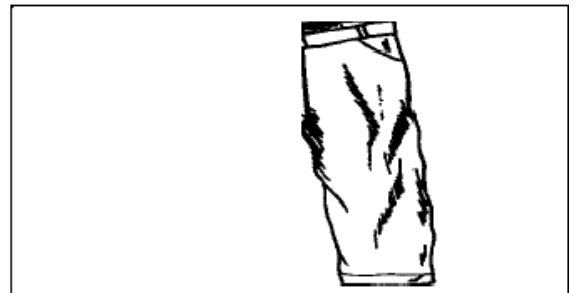
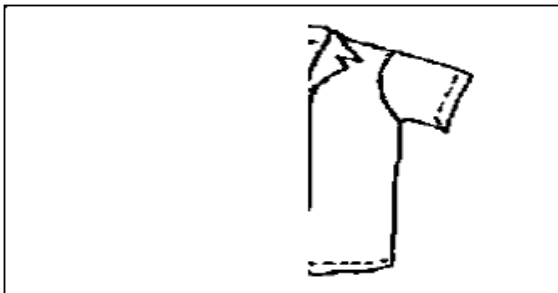

کوم حرفی که اولنگ حروف رنگ امت، یوی شاگردش حلقه خپن.

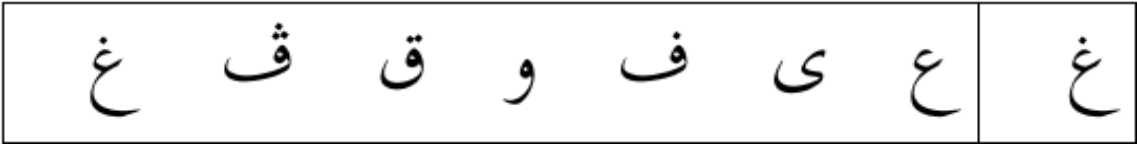
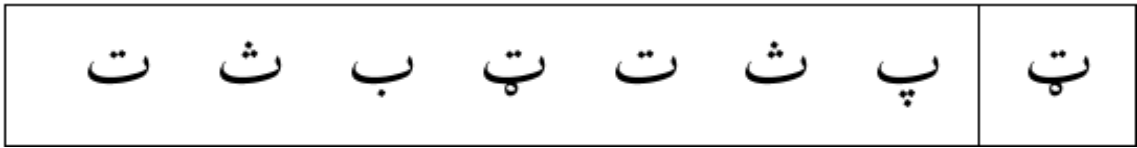

شاگردش ایساب خرن، دی کوم حلقه که کمتر شکل امت، یفی نبت رنگ خرن.

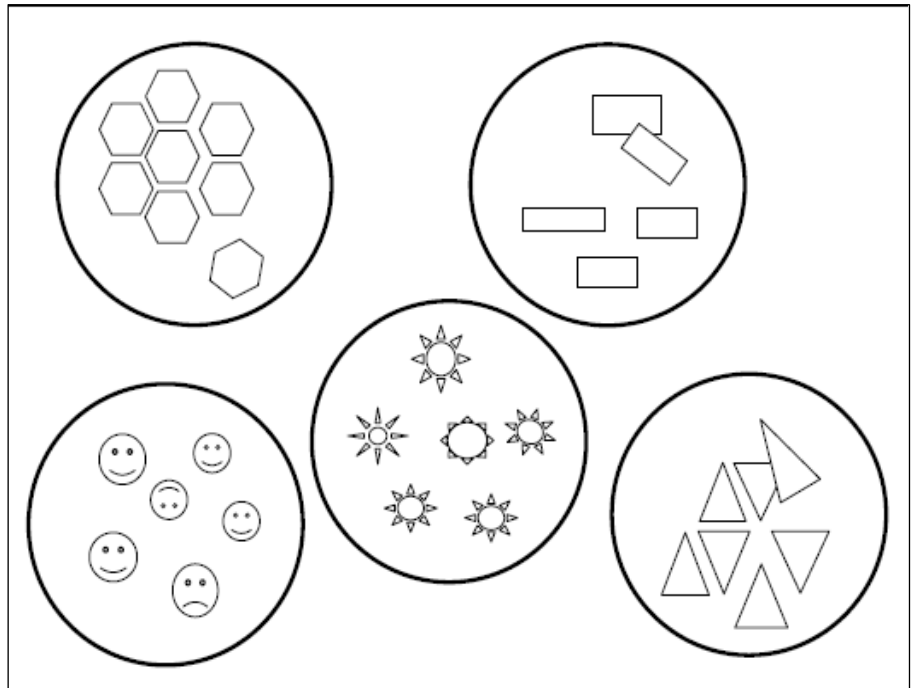

ترو شکلی ای قسم، ای شکلی دگر فرق، شاگردش یوی رنگ خرن.



شاگردش شکلی ایساب خرن، دی کوم چارخانهی که ای داد شکل شی، یقی رنگ خرن.

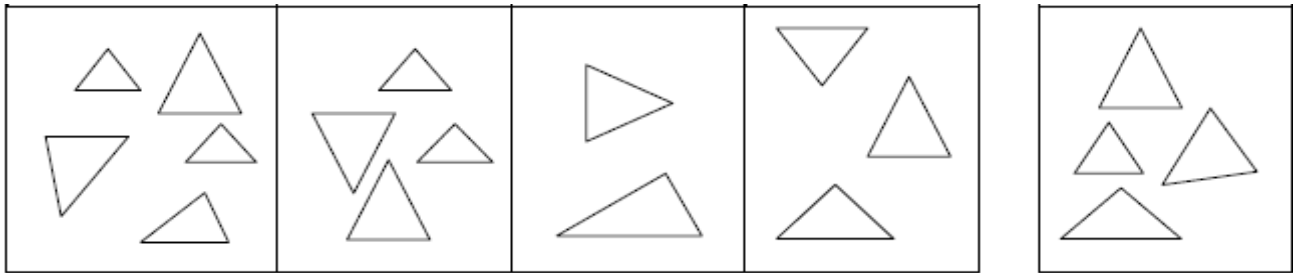
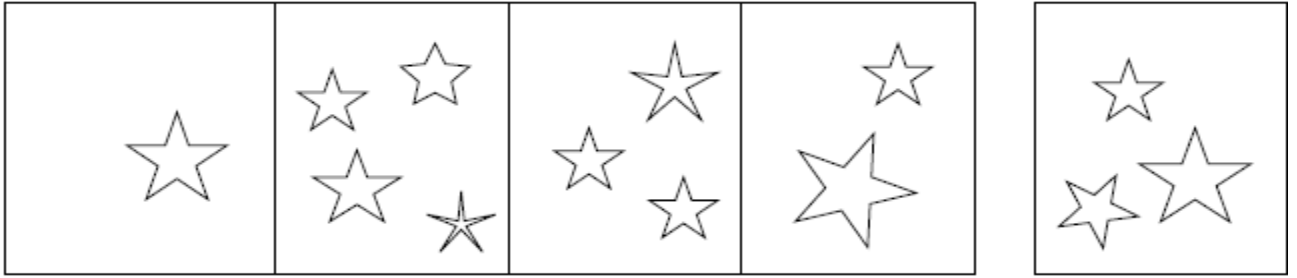

ترو شکلی ای قسم، ای شکلی دگر فرق، شاگردش یوی رنگ خرن.

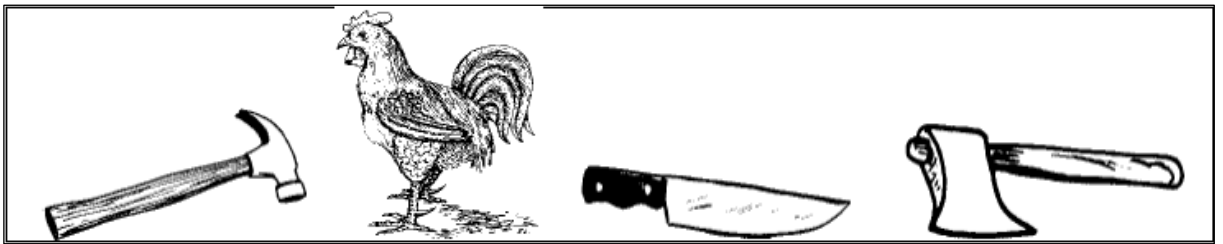
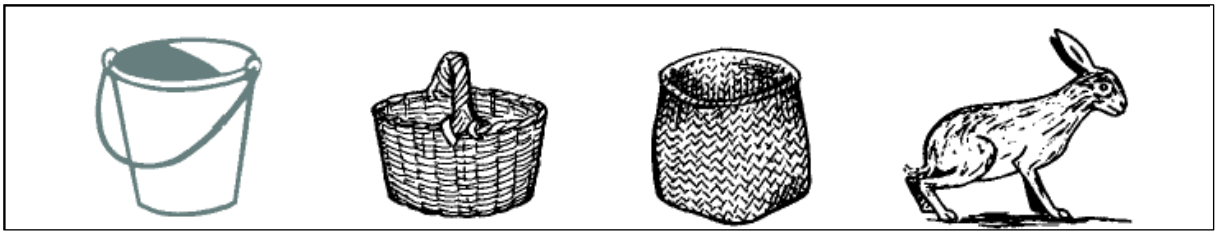

راست پلؤ ای چوت عکس تی، یو دگر چوتی شاگردش پیدا خرن، ین یقی رنگ خرن.

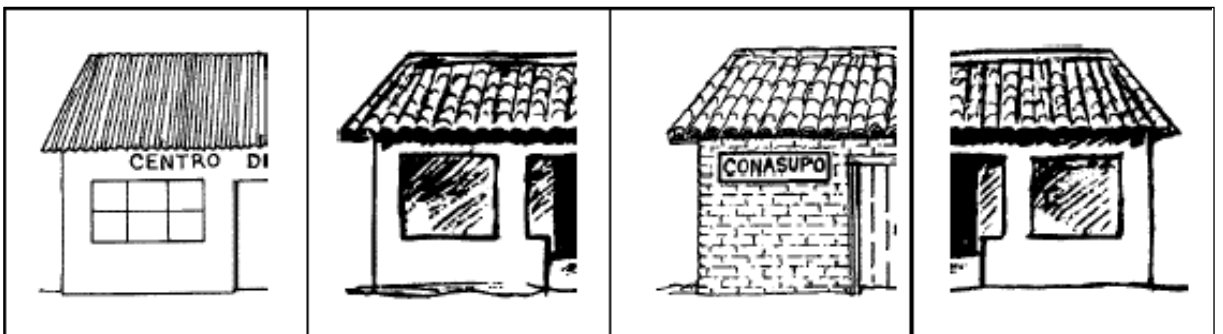

شاگردش شکلفي ایساب خرن، دی کوم چارخانهی که ای داد شکل خي، یفي رنگ خرن.

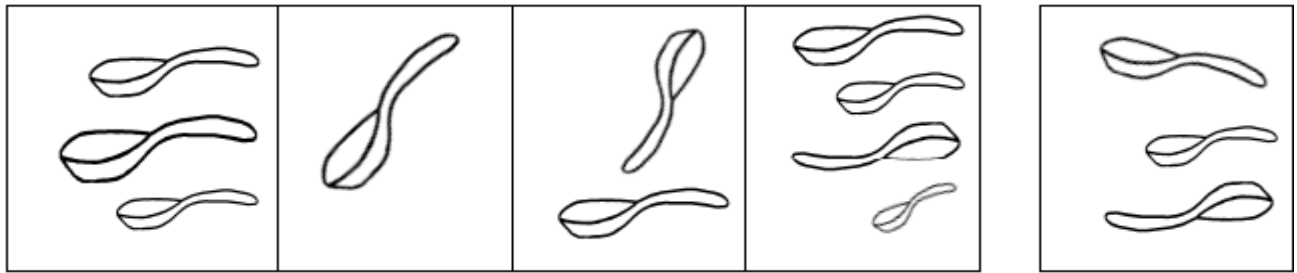
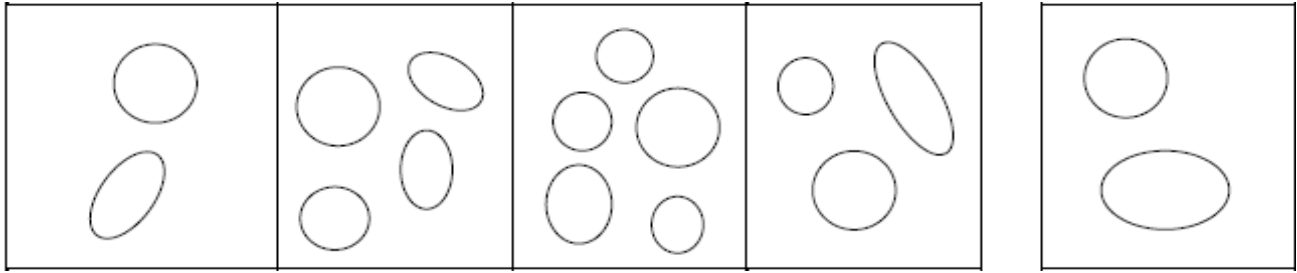

ترو شکلی ای قسم، ای شکلی دگر فرق، شاگردش یوی رنگ خرن.

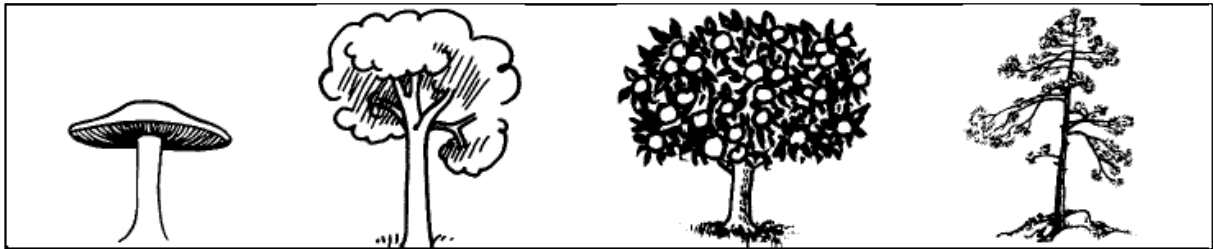

راست پلؤ ای چوت عکس تی، یو دگر چوتی شاگردش پیدا خرن، ین یفي رنگ خرن.

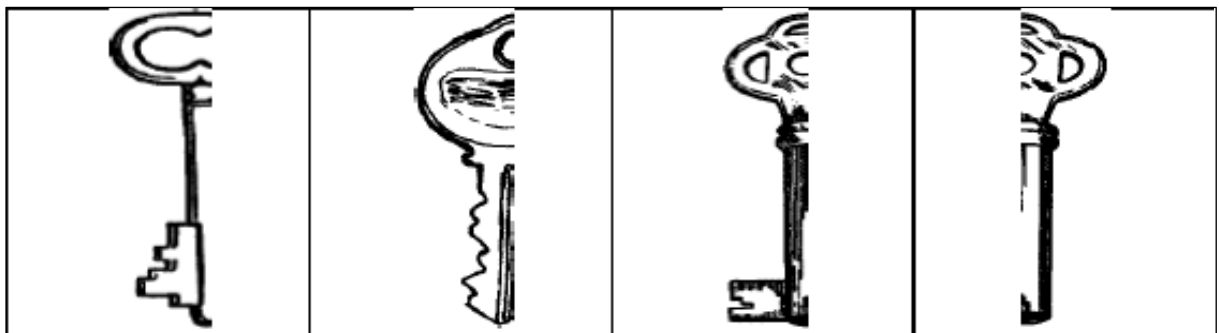

شاگردش شکلفي ایساب خرن، دی کوم چارخانهی که ای داد شکل خي، یفي رنگ خرن.

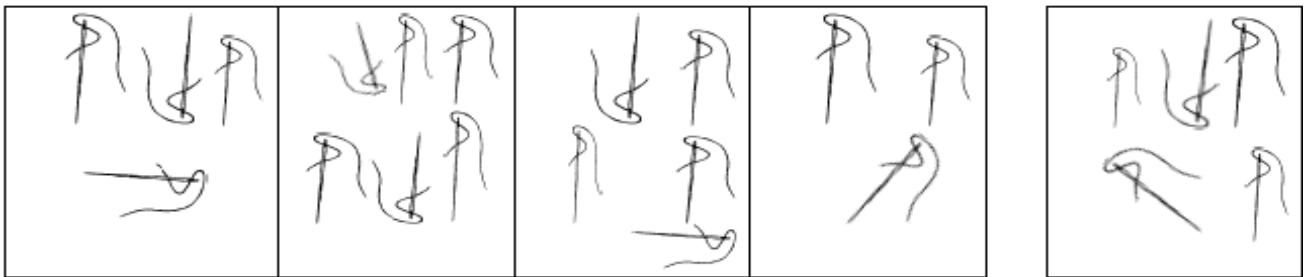



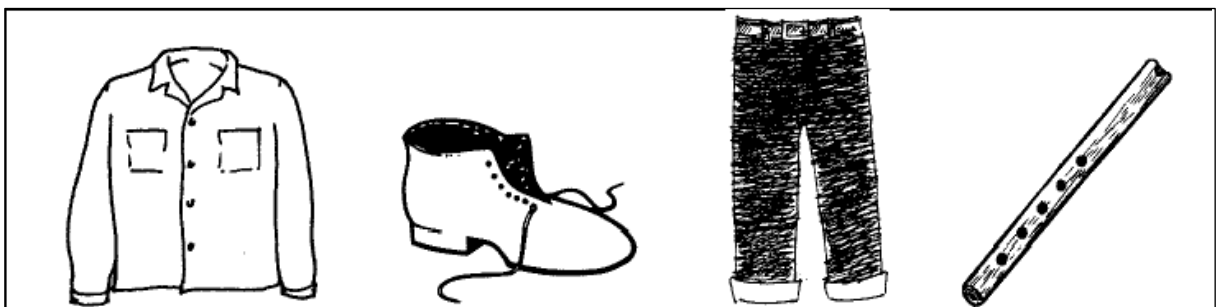



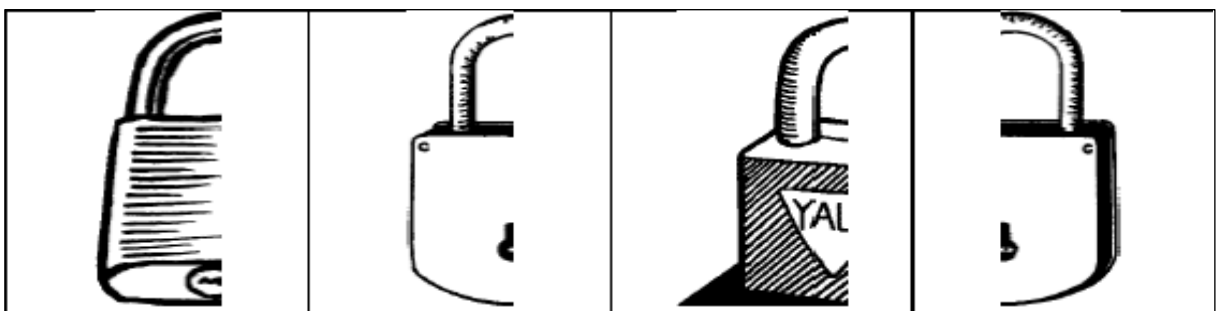



ترو شکلی ای قسم، ای شکلی دگر فرق، شاگردش یوی رنگ خرن.



راست پلؤ ای چوت عکس تی، یو دگر چوتی شاگردش پیدا خرن، ین یفي رنگ خرن.



شاگردش نمبرفي دی بنو معلمن جاين ات شكلفي رنگ خرن.

	۱
	۲
	۳
	۴
	۵
	۶
	۷
	۸
	۹
	۱۰

راست پلؤ ای چوٲٲ عكس تی، یو دگر چوٲٲی شاگردش پیدا خرن، ین یفی رنگ خرن.

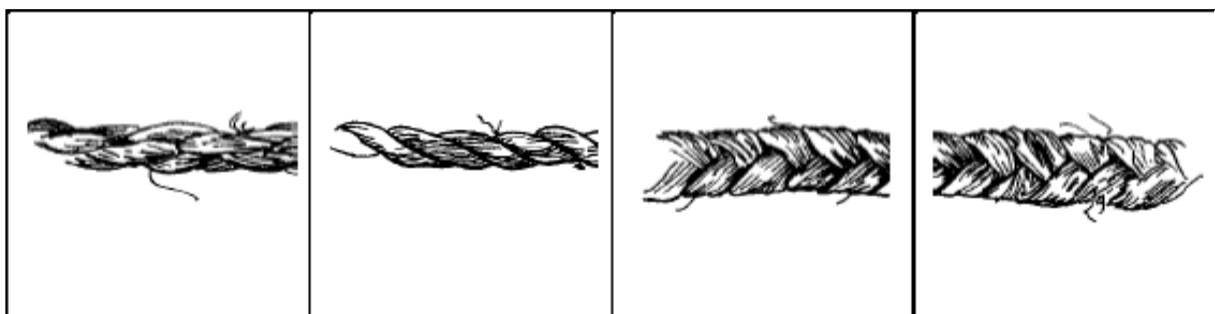

شاگردش عكسفي دى چارخانهدف تين خُرن، كوم كه فَرَق امت، يَفي رَنگ خُرن.

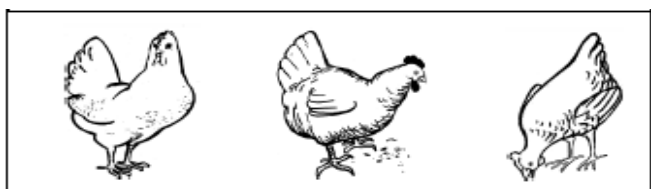

شاگردش حروففي دى چارخانهدف تين خُرن، كوم كه فَرَق امت، يَفي حلقه خَشن.

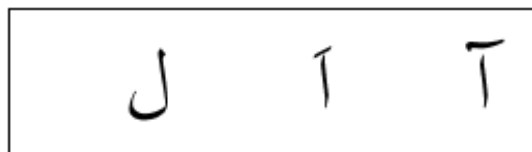
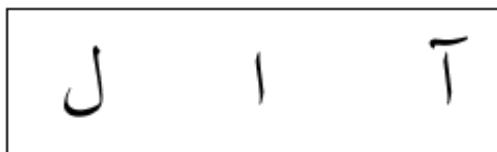
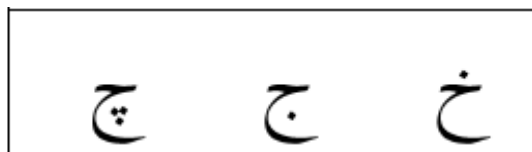
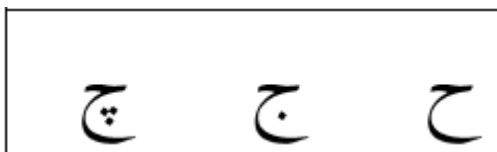

ترو شكلى اى قسم، اى شكلى دگر فَرَق، شاگردش بوى رَنگ خُرن.

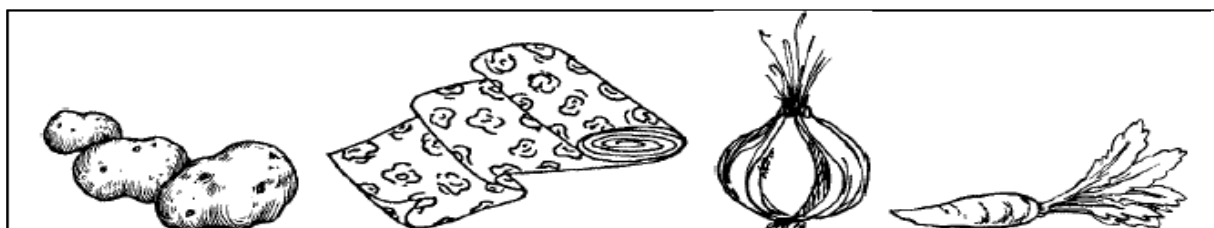

شاگردش عكسفي ايساب خُرن، كوم نمبر كه صى امت، سكه قلم چوفن.

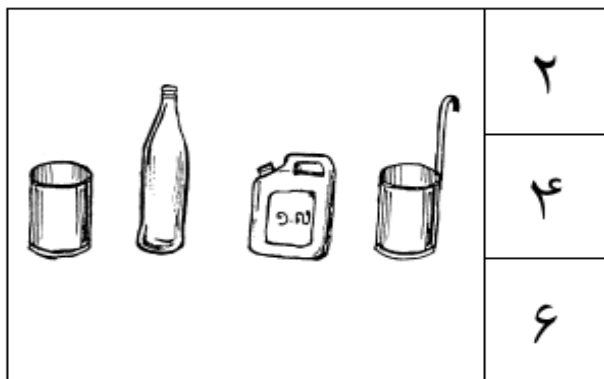
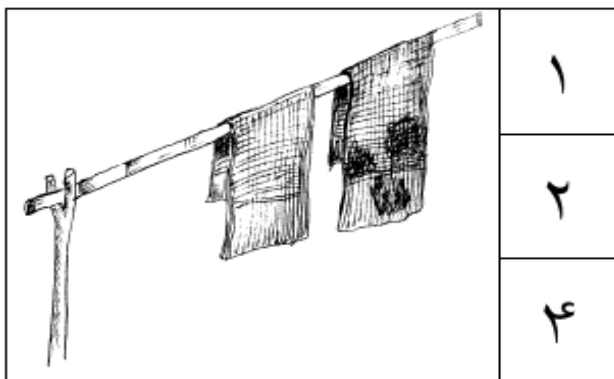

شاگردش عكسفي دى چارخانهف تين خرن، كوم كه فرق امت، يفي رنگ خرن.

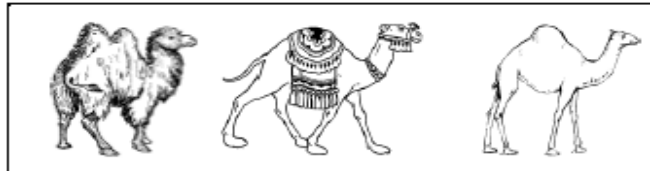
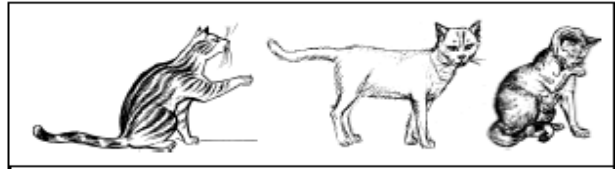
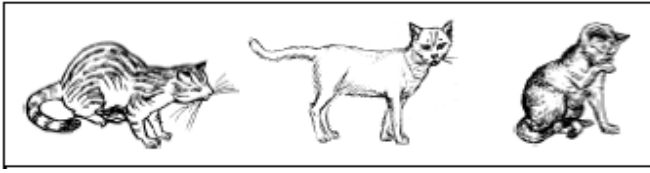

شاگردش حروففي دى چارخانهف تين خرن، كوم كه فرق امت، يفي حلقه خپن.

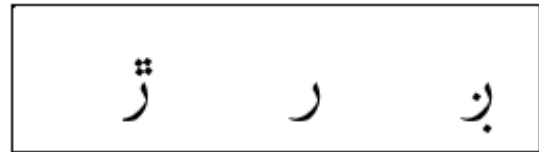
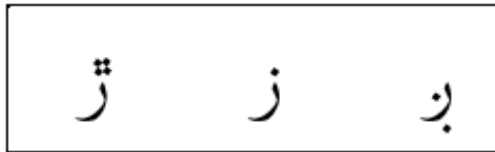
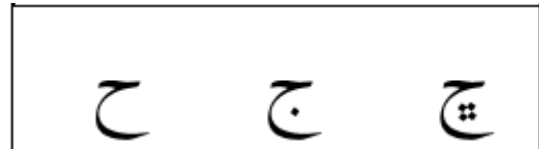
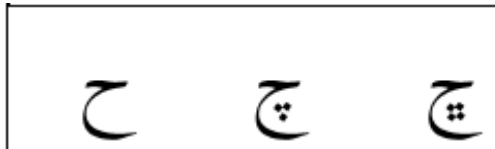

راست پلؤ اى چوت عكس تى، يو دگر چوتى شاگردش پيدا خرن، ين يفي رنگ خرن.



شاگردش عكسفي ايساب خرن، كوم نمبر كه صى امت، سكه قلم چوفن.

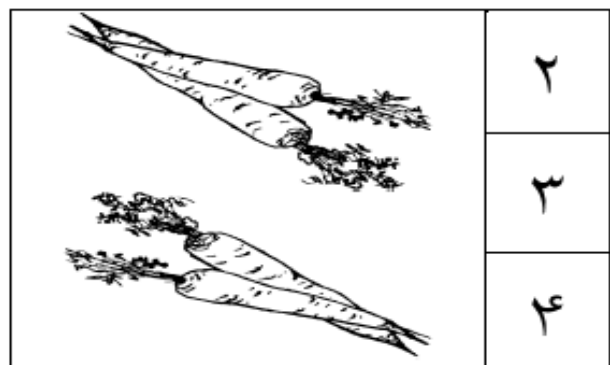
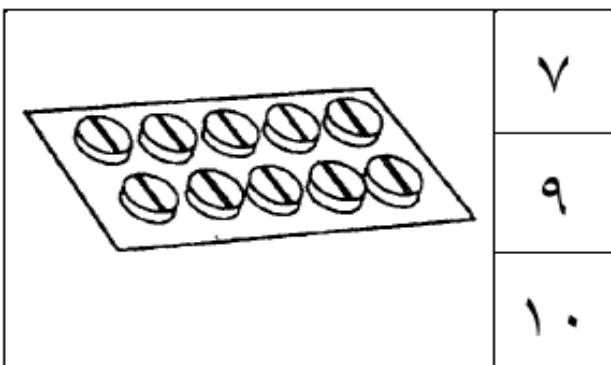

شاگردش عكسفي دى چارخانهف تين خرن، كوم كه فرق امت، يفي رنگ خرن.

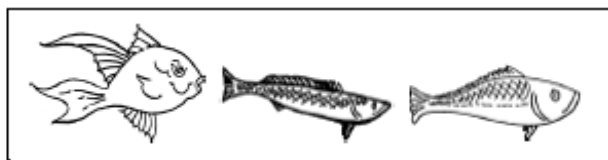
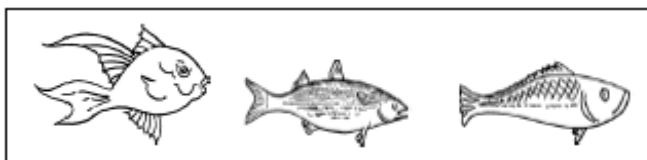
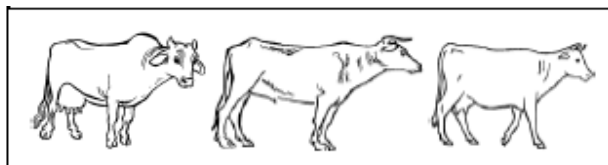
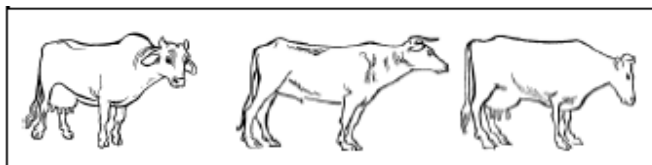

شاگردش حروففي دى چارخانهف تين خرن، كوم كه فرق امت، يفي حلقه خپن.

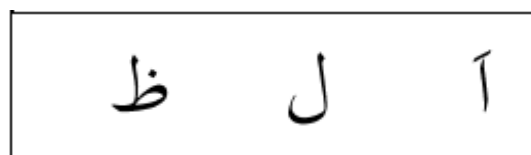
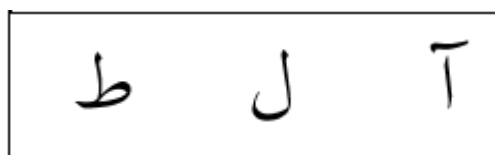
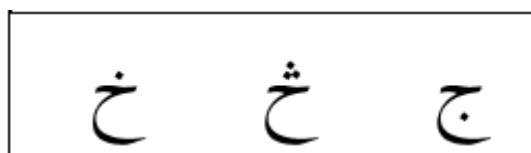
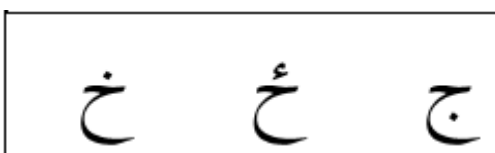

ترو شكلى اى قسم، اى شكلى دگر فرق، شاگردش يوى رنگ خرن.



شاگردش عكسفي ايساب خرن، كوم نمبر كه صى امت، سكه قلم چوفن.

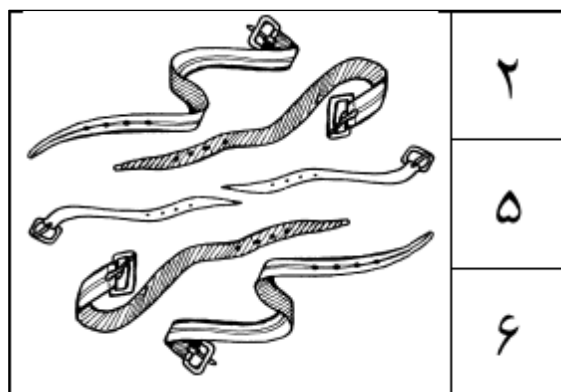
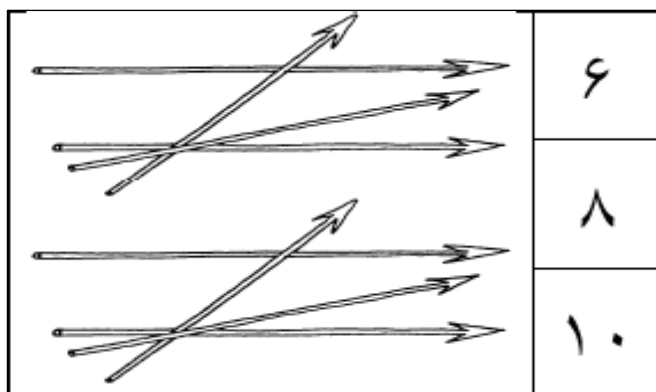

شاگردش عكسفي دى چارخانهف تين خرن، كوم كه فرق امت، يفي رنگ خرن.

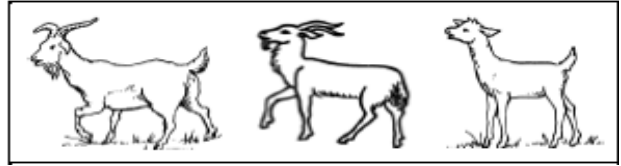
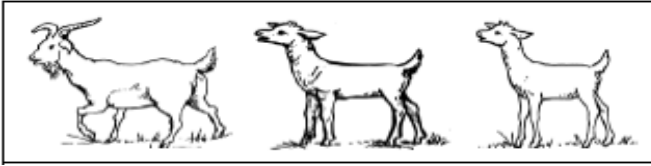

شاگردش حروففي دى چارخانهف تين خرن، كوم كه فرق امت، يفي حلقه خپشن.

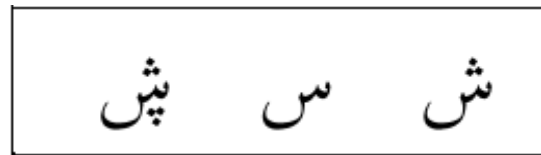
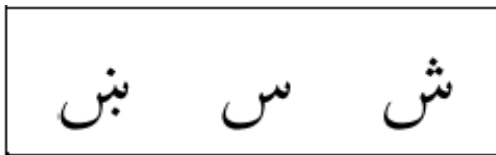
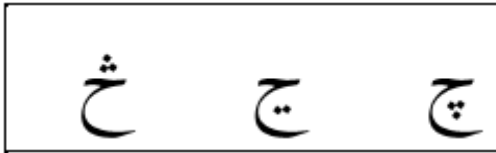

راست پلؤ اى چوپت عكس تى، يو دگر چوتى شاگردش پيدا خرن، ين يفي رنگ خرن.

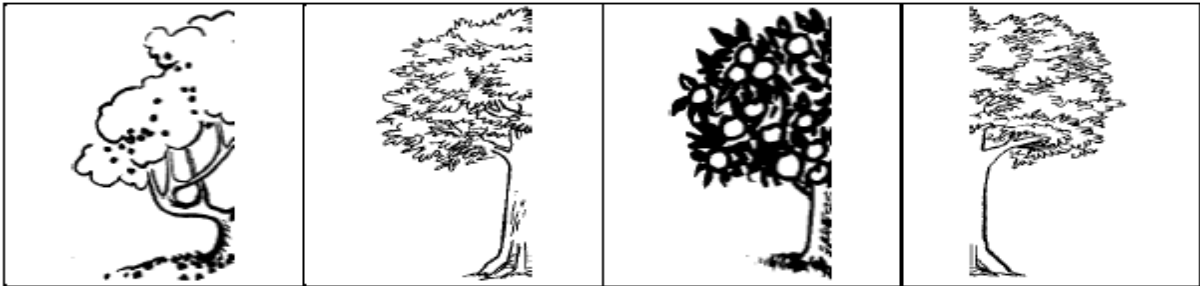

شاگردش عكسفي ايساب خرن، كوم نمبر كه صى امت، سكه قلم چوفن.

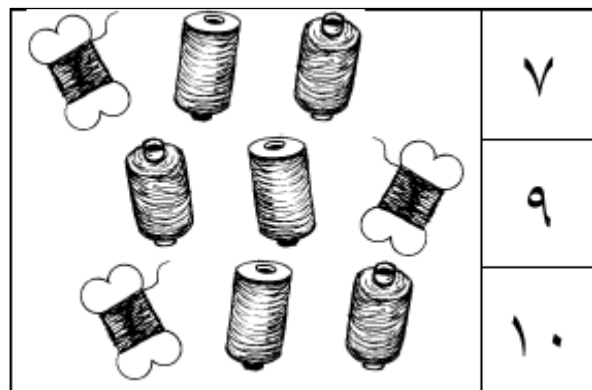
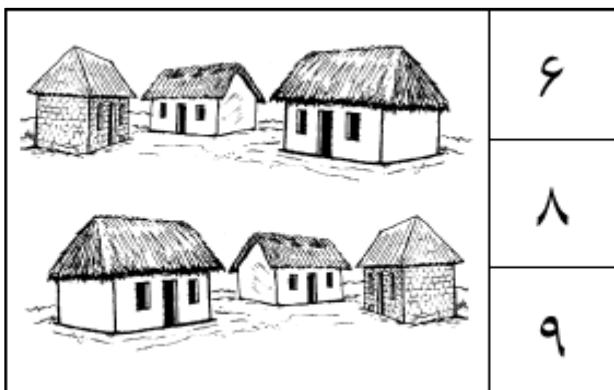

شاگردش عكسفي دى چارخانهدف تين خرن، كوم كه فرق امت، يفي رنگ خرن.

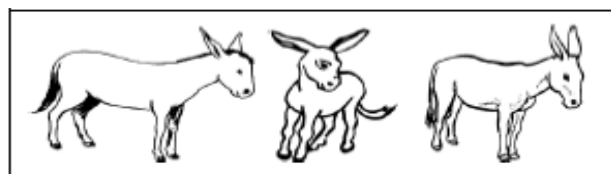
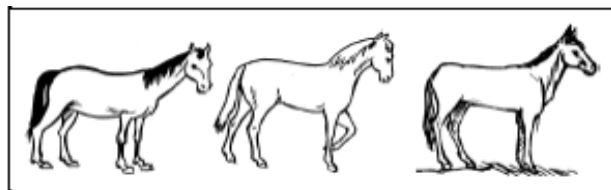

شاگردش حروففي دى چارخانهدف تين خرن، كوم كه فرق امت، يفي حلقه خپن.

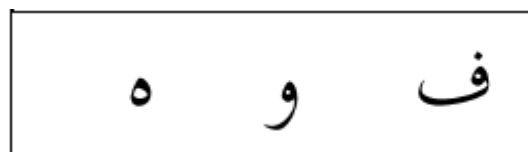
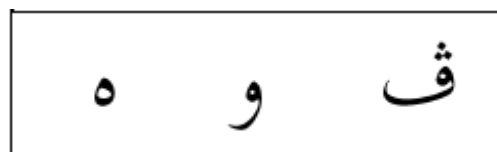
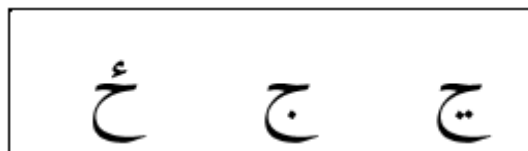
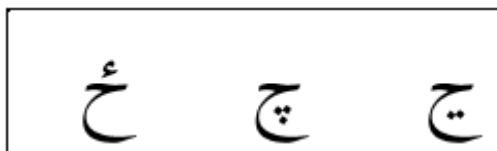

ترو شكلى اى قسم، اى شكلى دگر فرق، شاگردش يوى رنگ خرن.



شاگردش عكسفي ايساب خرن، كوم نمبر كه صى امت، سكه قلم چوفن.

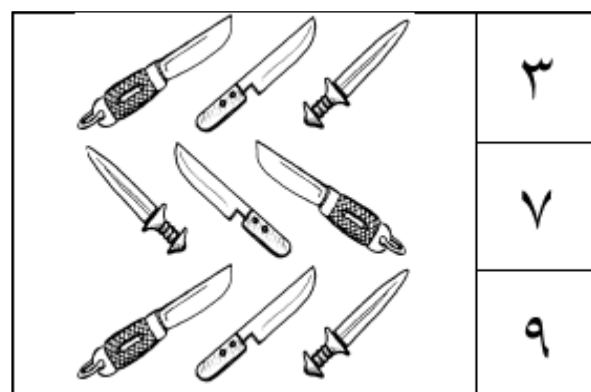
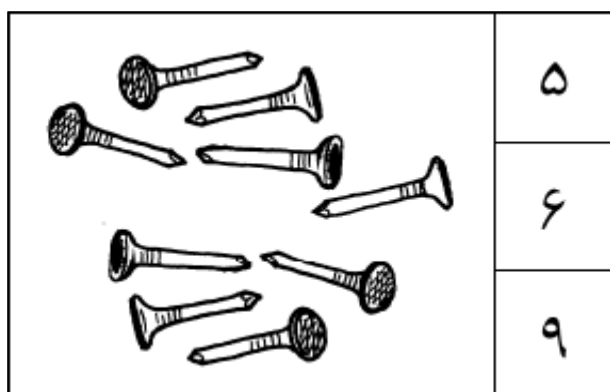

شاگردش عكسفي دى چارخانهف تين خرن، كوم كه فرق امت، يفي رنگ خرن.

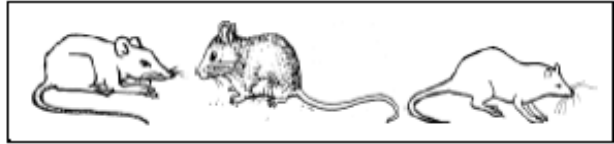

شاگردش حروففي دى چارخانهف تين خرن، كوم كه فرق امت، يفي حلقه خپن.

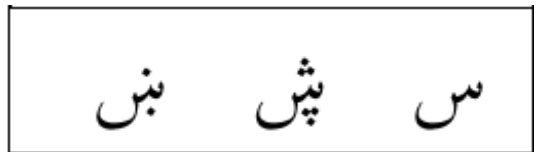
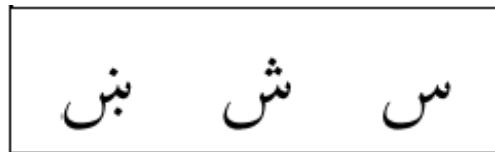
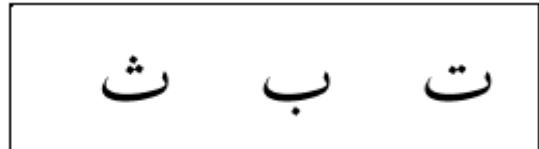
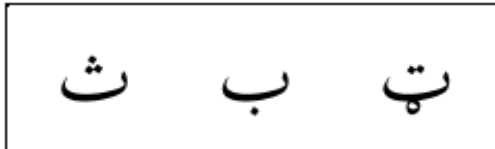

راست پلؤ اى چوت عكس تى، يو دگر چوتى شاگردش پيدا خرن، ين يفي رنگ خرن.

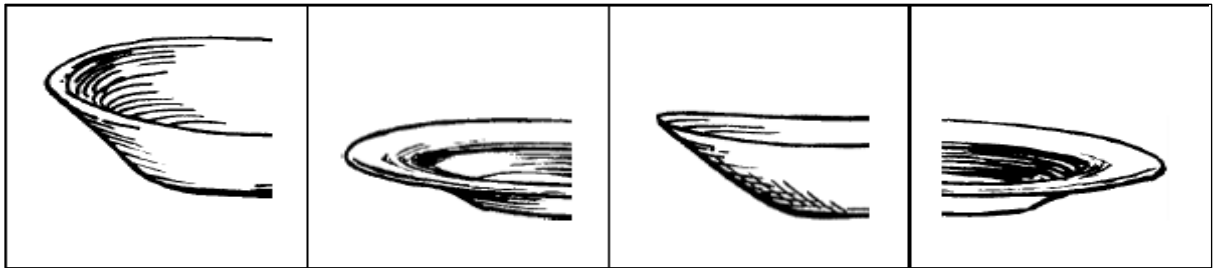

شاگردش عكسفي ايساب خرن، كوم نمبر كه صى امت، سكه قلم چوفن.

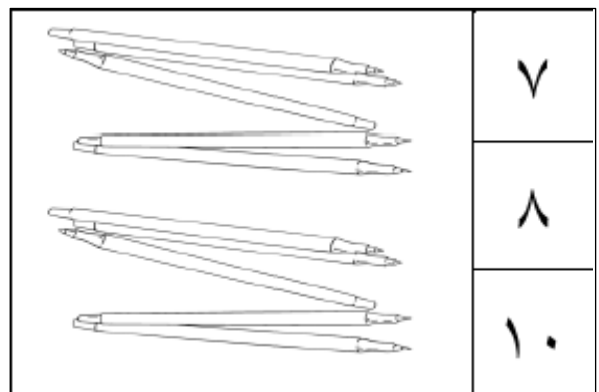
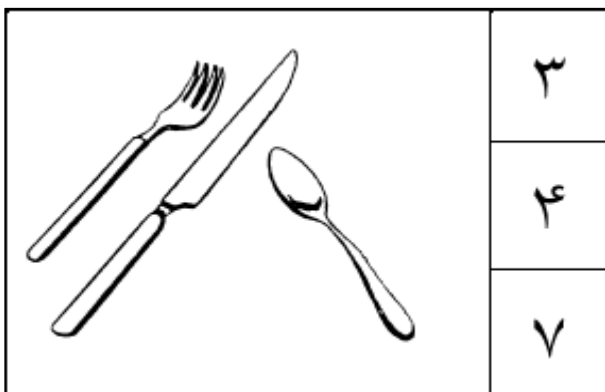

شاگردش عکسفی دی چارخانہف تین خرن، کوم کہ فرق امت، یثی رنگ خرن.

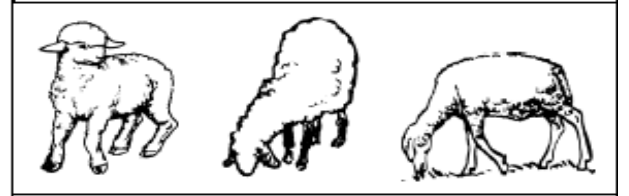
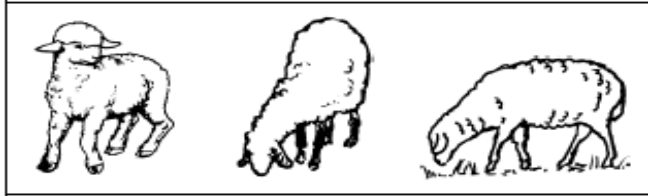
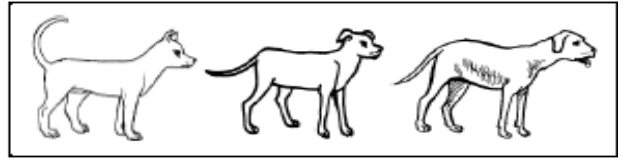
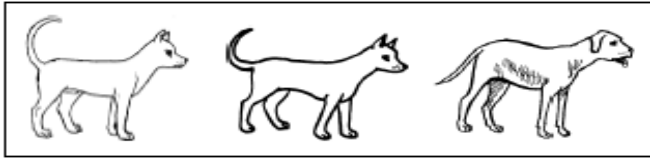

شاگردش حروففی دی چارخانہف تین خرن، کوم کہ فرق امت، یثی حلقه خپن.

بن س پش

ش س پش

ع و ی

غ و ی

ترو شکلی ای قسم، ای شکلی دگر فرق، شاگردش یوی رنگ خرن.

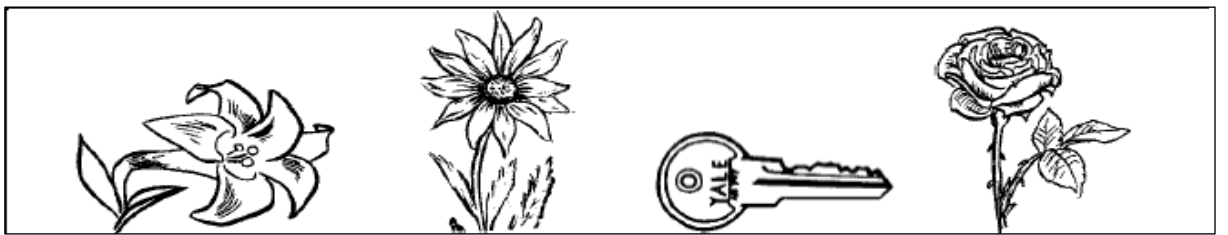

شاگردش عکسفی ایساب خرن، کوم نمبر کہ صی امت، سکه قلم چوفن.

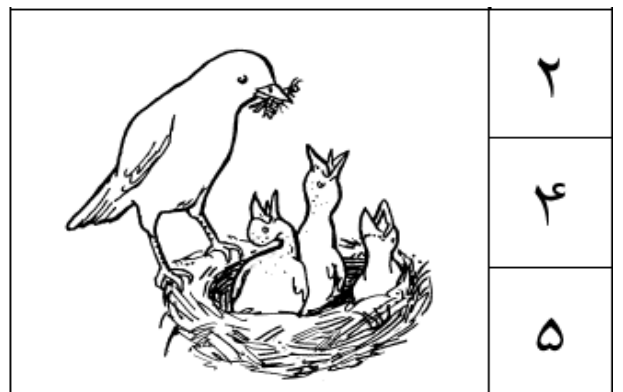
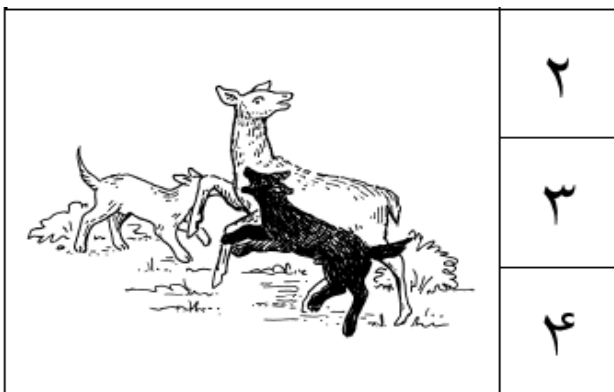

شاگردش عكسفي دى چارخانهف تين خُرن، كوم كه فرق امت، يفي رنگ خُرن.



شاگردش حروففي دى چارخانهفي تين خُرن، كوم كه فرق امت، يفي حلقه خِشپن.

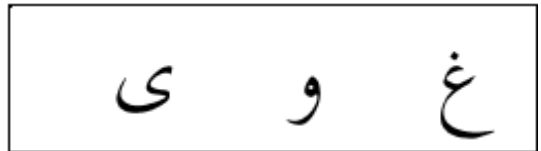
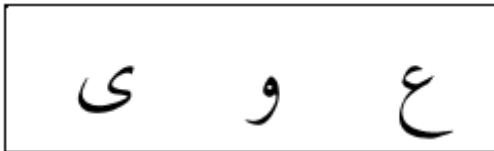
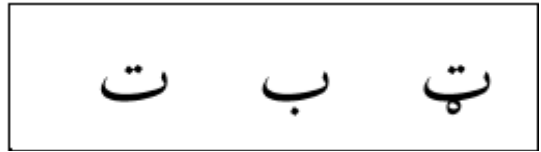

راست پلؤ اى چوت عكس تى، يو دگر چوتى شاگردش پيدا خُرن، ين يفي رنگ خُرن.



شاگردش عكسفي ايساب خُرن، كوم نمبر كه صى امت، سكه قلم چوفن.

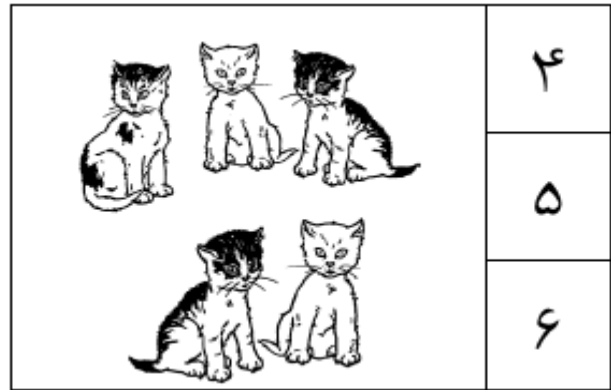
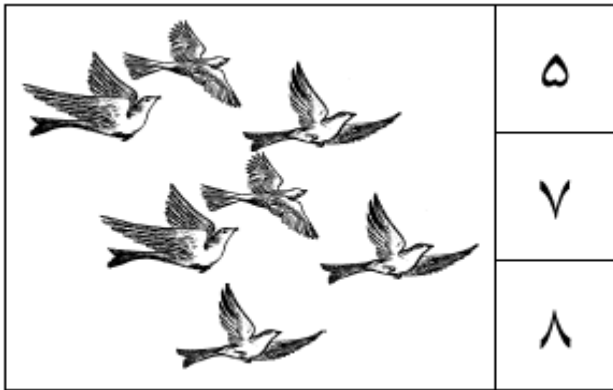

شاگردش شکلفي دى چارخانھف تين خرن، کوم که فرق امت، يثي رنگ خرن.

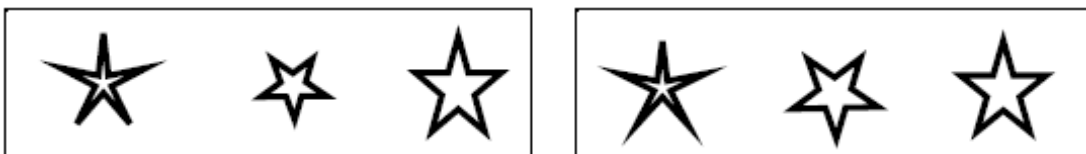

شاگردش حروفففي دى چارخانھف تين خرن، کوم که فرق امت، يثي حلقه خپن.

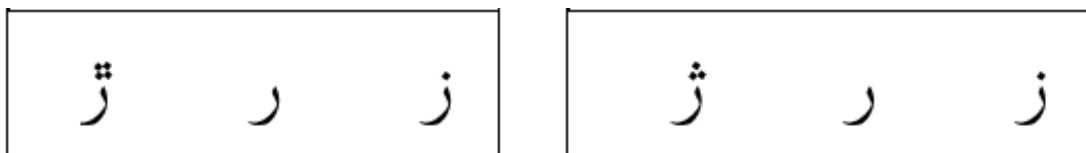

شاگردش سک پستروي نمبرفي خي بنؤ قلمن چوفن.



شاگردش شکلفي دى نمبرن پيوند خرن.

		۴
		۵
		۳

ترو شکلي اى قسم، اى شکلي دگر فرق، شاگردش يوى رنگ خرن.

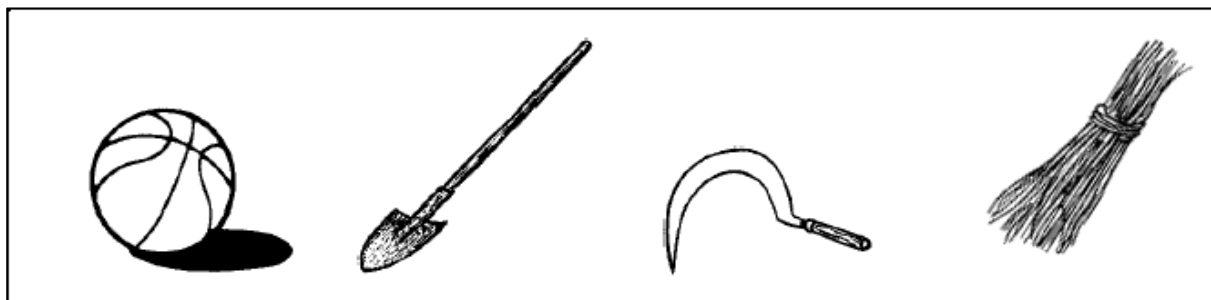

شاگردش شکلفي دى چارخانهدف تين خرن، کوم که فرق امت، يفي رنگ خرن.

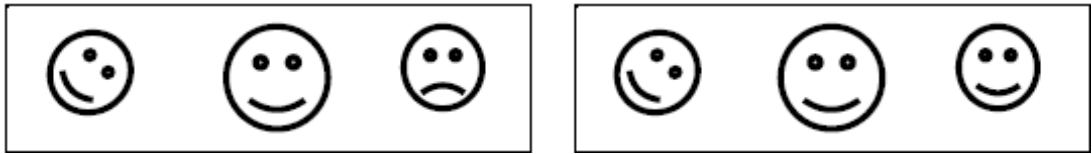
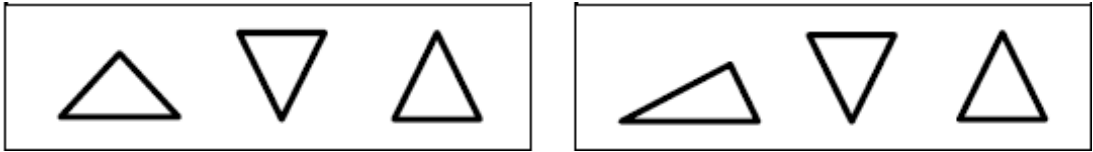

شاگردش حروففي دى چارخانهدف تين خرن، کوم که فرق امت، يفي حلقه خپن.



شاگردش سک پستروي نمبرفي خي بنؤ قلمن چوفن.

۱۰ ۸ ۷ ۶ ۵ ۴ ۳ ۲ ۱ ۱۰ ۸ ۷ ۶ ۵ ۴ ۳ ۲ ۱

شاگردش شکلفي دى نمبرن پيوند خرن.

	۳
	۷
	۵

ترو شکلي اى قسم، اى شکلي دگر فرق، شاگردش يوى رنگ خرن.



شاگردش شکلفي دى چارخانهدف تين خرن، کوم که فرق امت، يثي رنگ خرن.

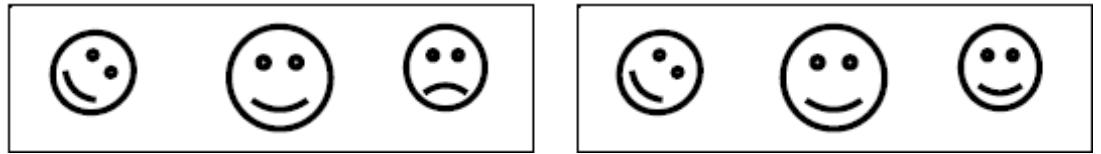

شاگردش حروففي دى چارخانهدف تين خرن، کوم که فرق امت، يثي حلقه خپن.



شاگردش سک پستروي نمبرفي خي بنؤ قلمن چوئن.



شاگردش شکلفي دى نمبرن پيوند خرن.

	۶
	۴
	۷

ترو شکلي ای قسم، ای شکلي دگر فرق، شاگردش يوی رنگ خرن.

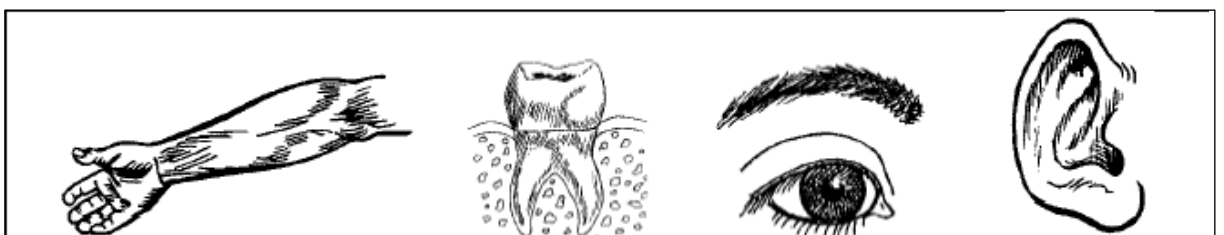

شاگردش شکلفي دى چارخانهدف تين خرن، کوم که فرق امت، يفي رنگ خرن.

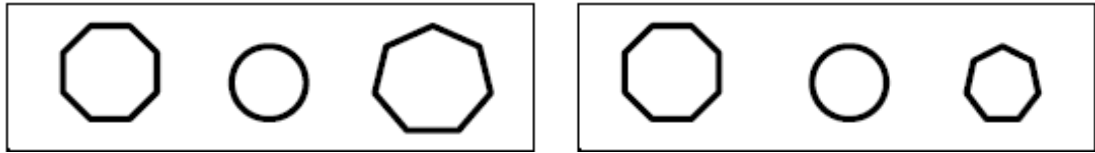
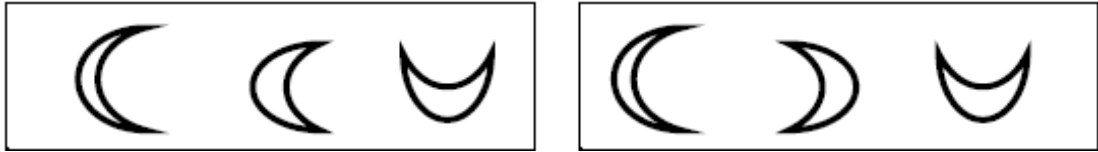

شاگردش حروففي دى چارخانهدف تين خرن، کوم که فرق امت، يفي حلقه خپشن.

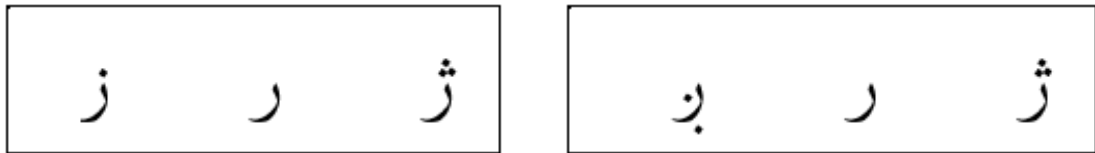

شاگردش سک پستروى نمبرفي خى نبؤ قلمن چوفن.

۱۰ ۸ ۷ ۶ ۵ ۴ ۳ ۲ ۱ ۱۰ ۸ ۷ ۶ ۵ ۴ ۳ ۲ ۱

شاگردش شکلفي دى نمبرن پيوند خرن.

	۷
	۱۰
	۹

ترو شکلى اى قسم، اى شکلى دگر فرق، شاگردش يوى رنگ خرن.

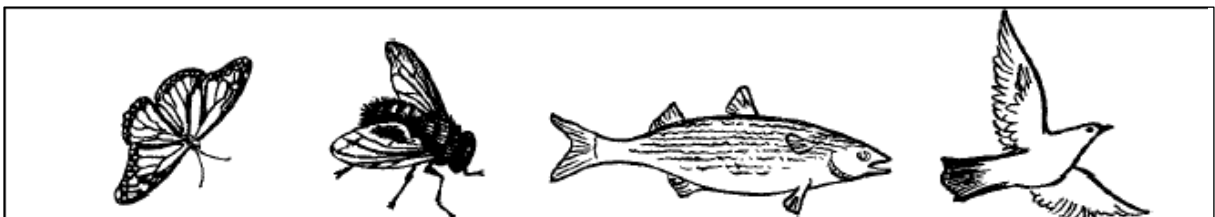

شاگردش شَكَلِی دى چارخانَهف تین خَرَن، کوم که فَرَق امت، یثی رَنگ خَرَن.

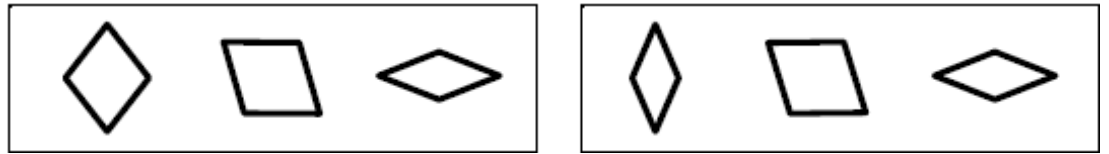
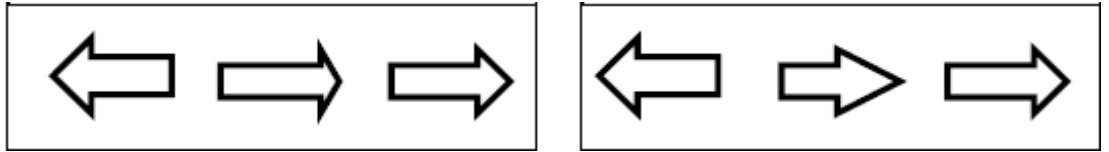

شاگردش حروفِی دى چارخانَهف تین خَرَن، کوم که فَرَق امت، یثی حلقه خَپَن.

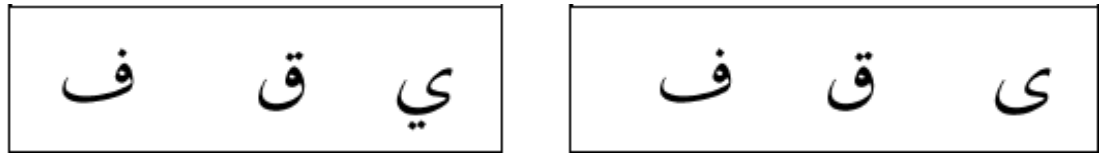

شاگردش سَک پستروى نمبرِی خى بنؤ قَلَمَن چَوَن.



شاگردش شَكَلِی دى نمبرَن پیوند خَرَن.

	۶
	۸
	۹

ترو شَكَلِی ای قسم، ای شَكَلِی دگر فَرَق، شاگردش یوى رَنگ خَرَن.

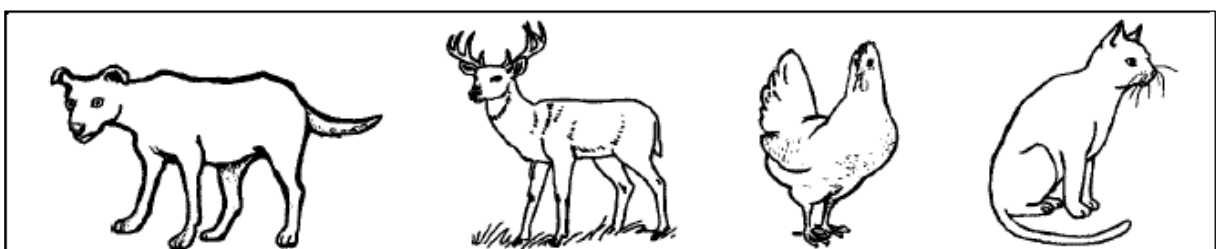

شاگردش شکلفي دى چارخانهف تين خرن، کوم که فرق امت، يفي رنگ خرن.

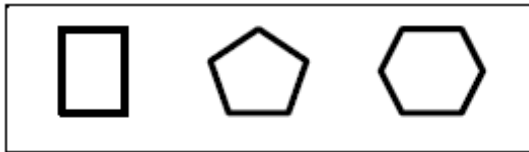

شاگردش حروففي دى چارخانهف تين خرن، کوم که فرق امت، يفي حلقه خپن.

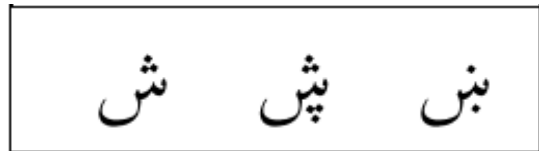
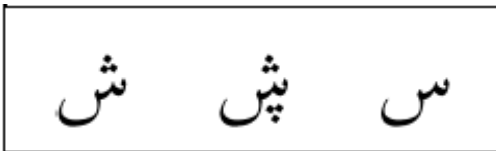

شاگردش سک پستروى نمبرفي خى بنؤ قلمن چوفن.

۱ ۲ ۳ ۴ ۵ ۶ ۷ ۸ ۱۰

۱ ۲ ۳ ۴ ۵ ۶ ۷ ۸ ۱۰

شاگردش شکلفي دى نمبرن پيوند خرن.

	۸
	۱۰
	۵

شاگردش شَكَلِی دى چارخانَهف تین خُرن، کوم که فَرَق امت، یَمی رَنگ خُرن.

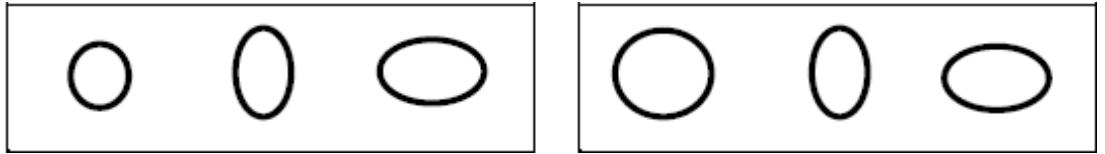

شاگردش عَكسِی ایساب خُرن، واز یو نَمبَرِی ده پلؤ نَقِشْتَه خُرن.

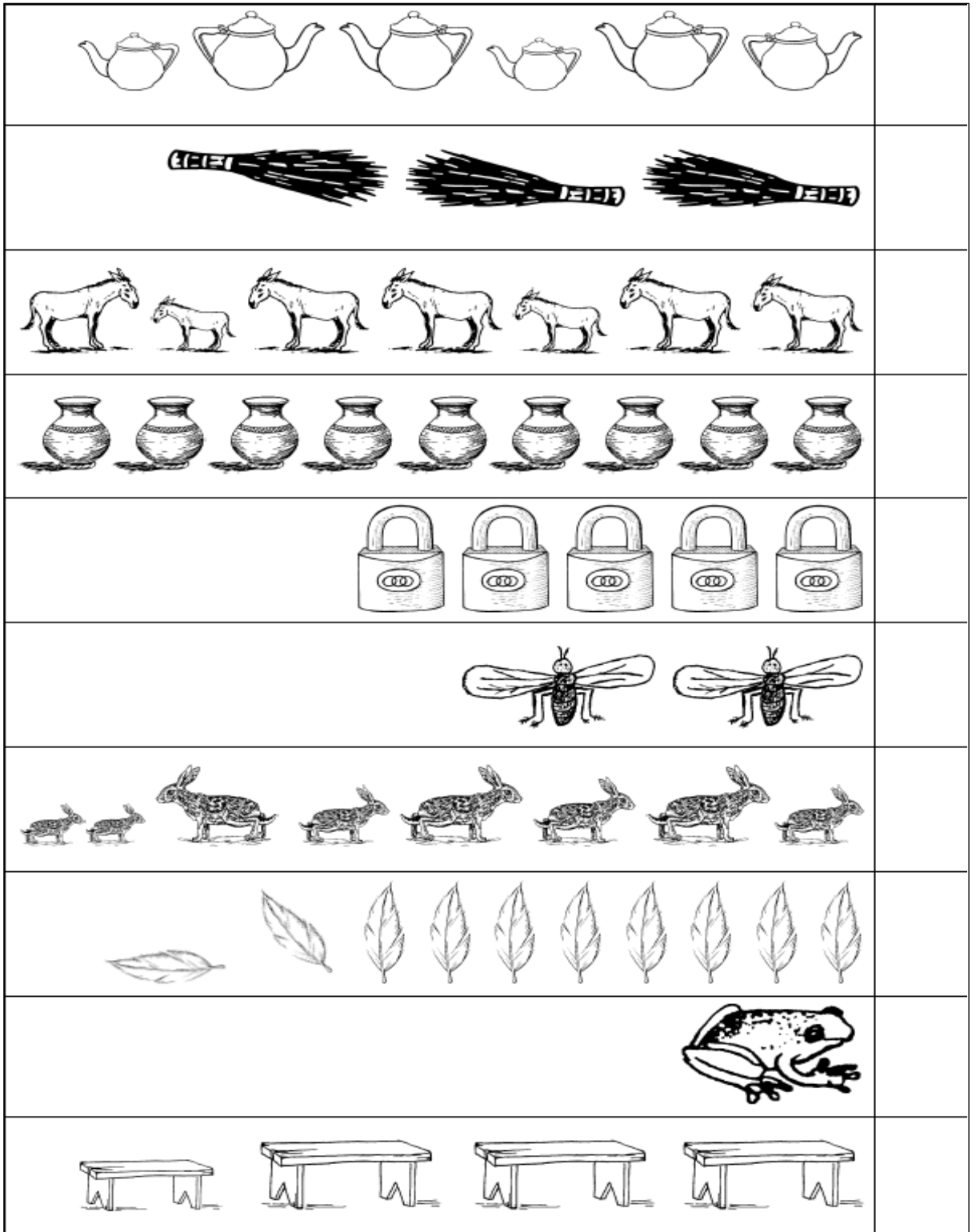

شاگردش شکلی دی چارخانهدف تین خرن، کوم که فرق امت، یقی رنگ خرن.



شاگردش عکسفی ایساب خرن، واز یو نمبرفی ده پستروی نقشته خرن.

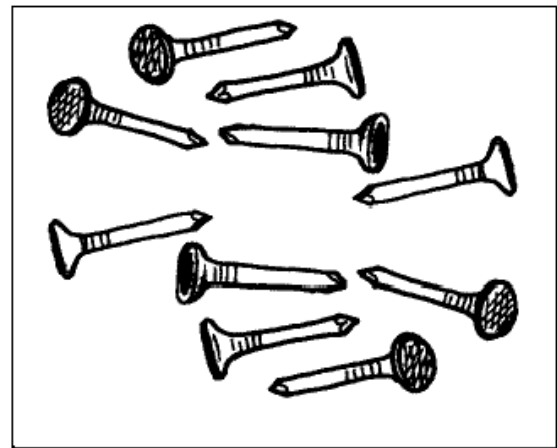
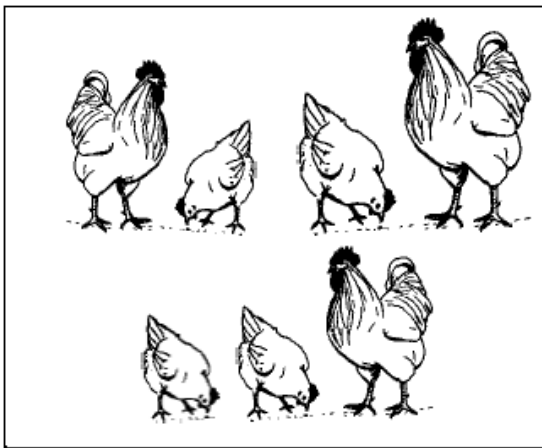

شاگردش یم عکسفی تین خرن، بوی که ای شکل تی، یو حلقه خپن.

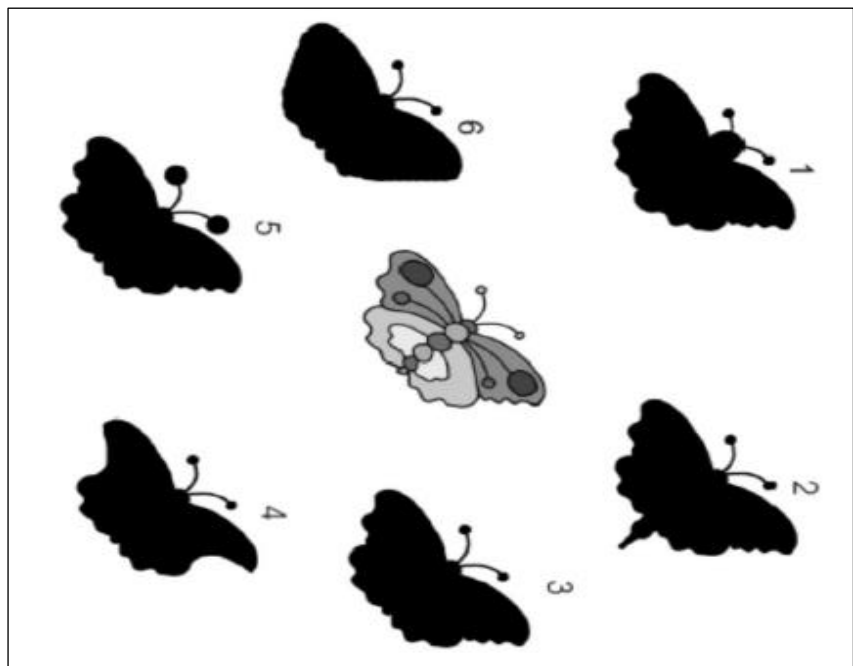

شاگردش شکلی دی چارخانهدف تین خرن، کوم که فرق امت، یثی رنگ خرن.

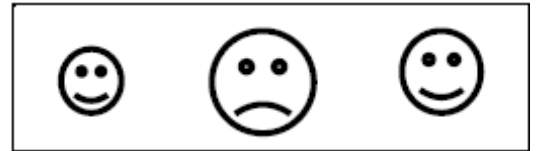
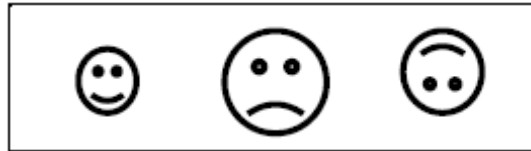
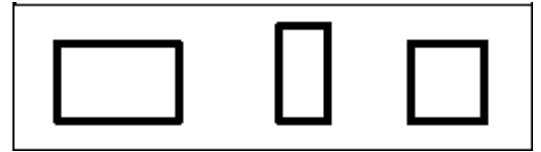

شاگردش عکسفی ایساب خرن، واز یو نمبرفی ده پستروی نقشته خرن.

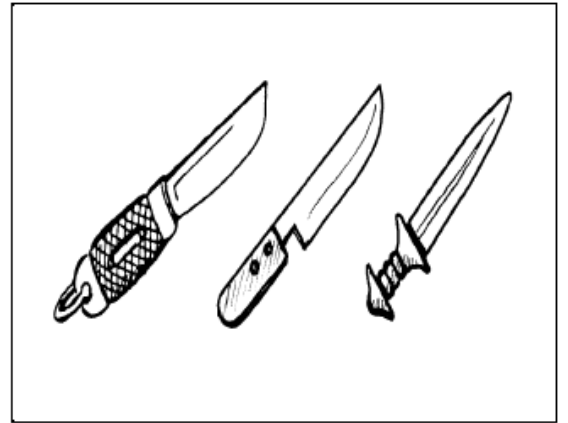
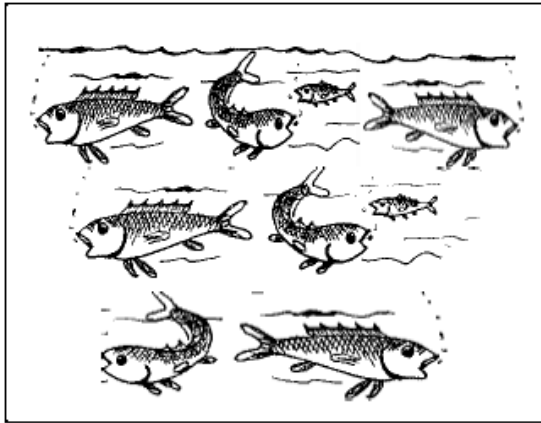

شاگردش یم عکسفی تین خرن، بوی که ای شکل تی، یو حلقه خپن.

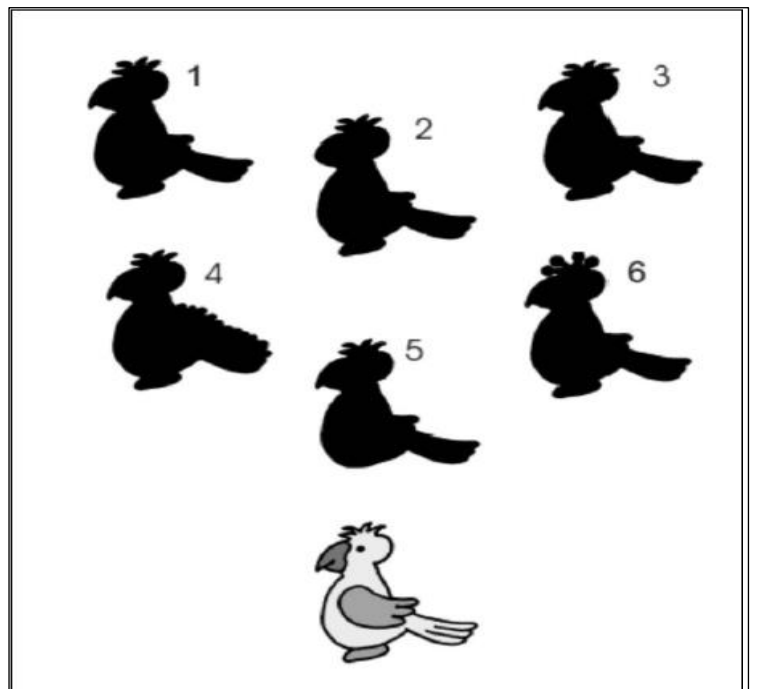

شاگردش شکلی دی چارخانهِف تین خرن، کوم که فرق امت، یقی رنگ خرن.

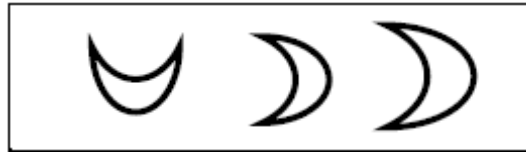
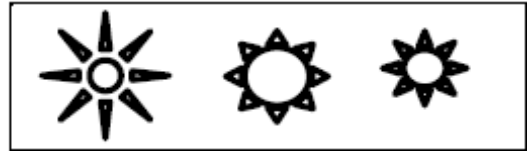
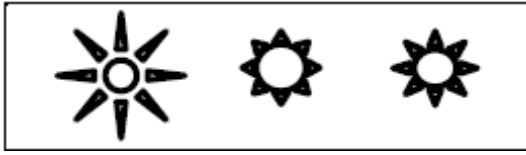

شاگردش عکسفی ایساب خرن، واز یو نمبرفی ده پستروی نقشته خرن.

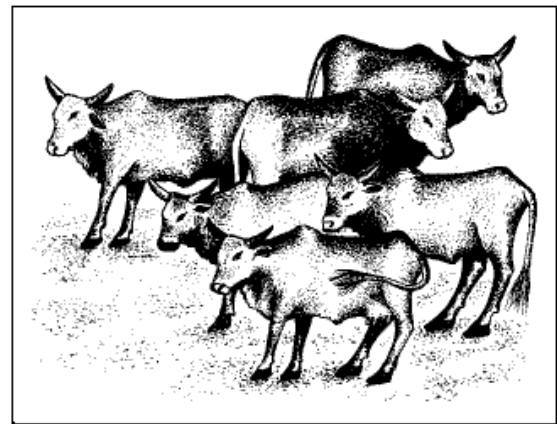
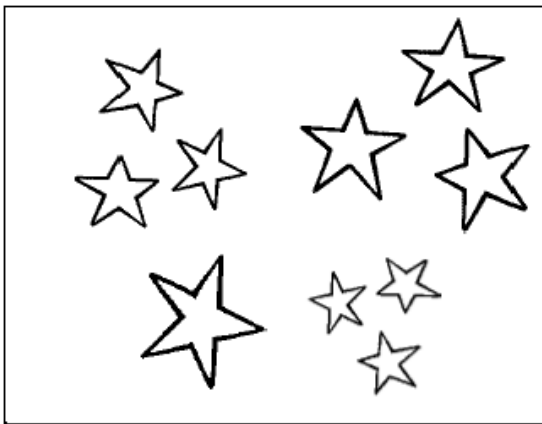

شاگردش یم عکسفی تین خرن، بوی که ای شکل تی، یو حلقه خپن.

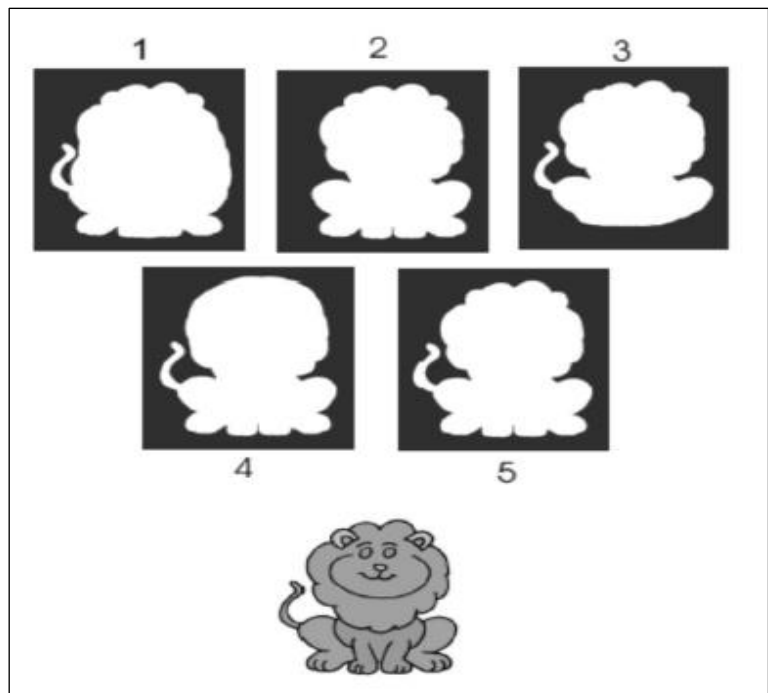

شاگردش شَكَلِی دِ چارخانهِف تین خَرَن، کوم که فَرَق امت، یَمِی رَنگ خَرَن.



شاگردش عکسِی ایساب خَرَن، واز یو نمبَرِی ده پستروی نقشته خَرَن.

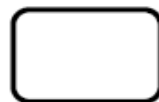
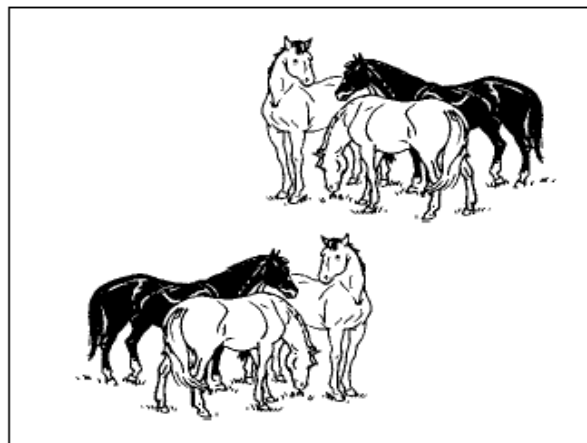
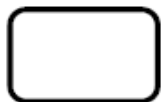
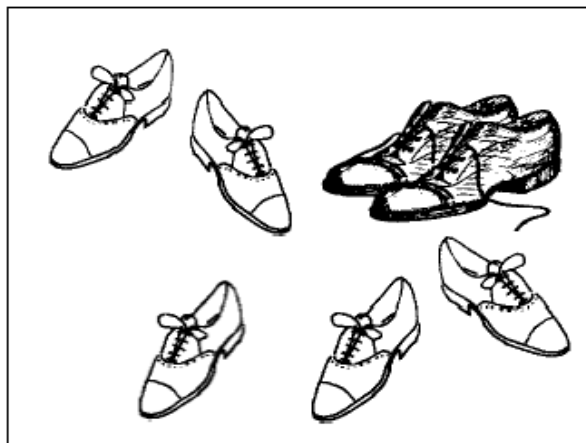

شاگردش ای چوَب عکسی دی دگر چوتن پیوند خَرَن.

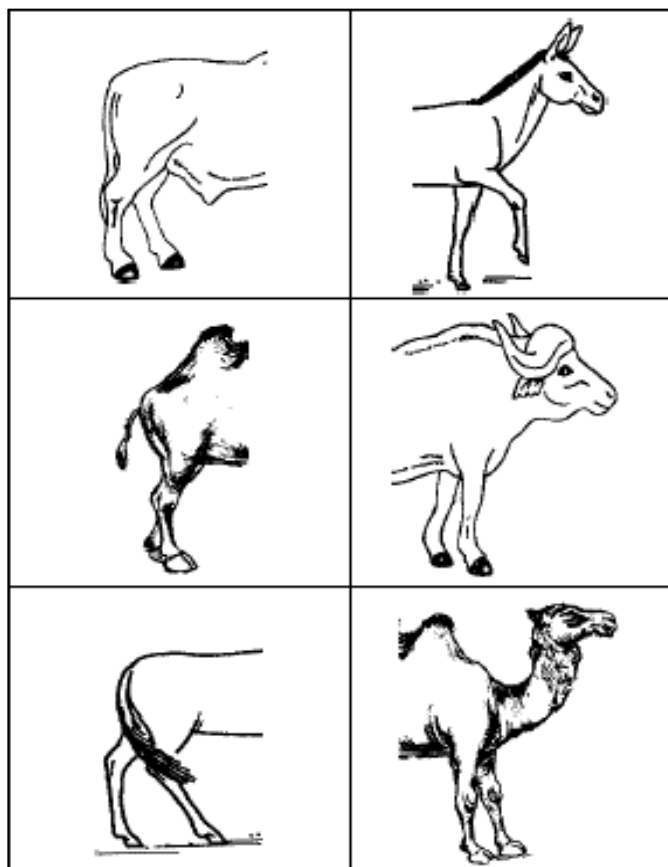

شاگردش شکلی دی چارخانهِف تین خرن، کوم که فرق امت، یقی رنگ خرن.

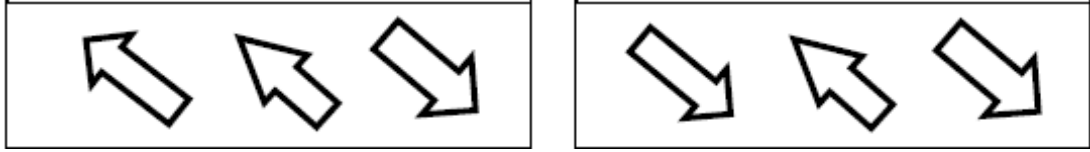

شاگردش عکسفی ایساب خرن، واز یو نمبرفی ده پستروی نقشته خرن.

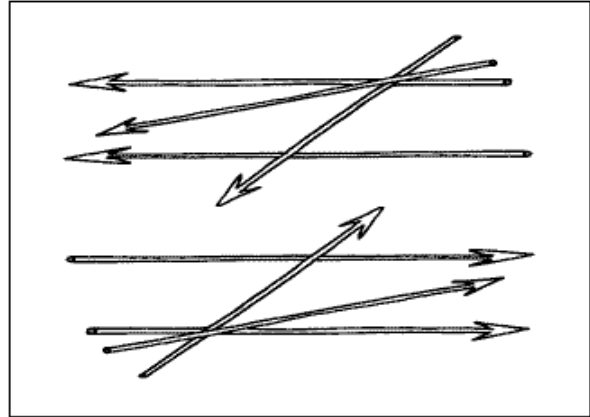
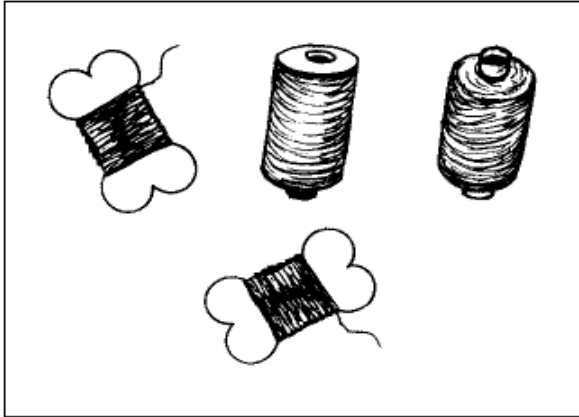

شاگردش ای چوت عکسی دی دگر چوتن پیوند خرن.

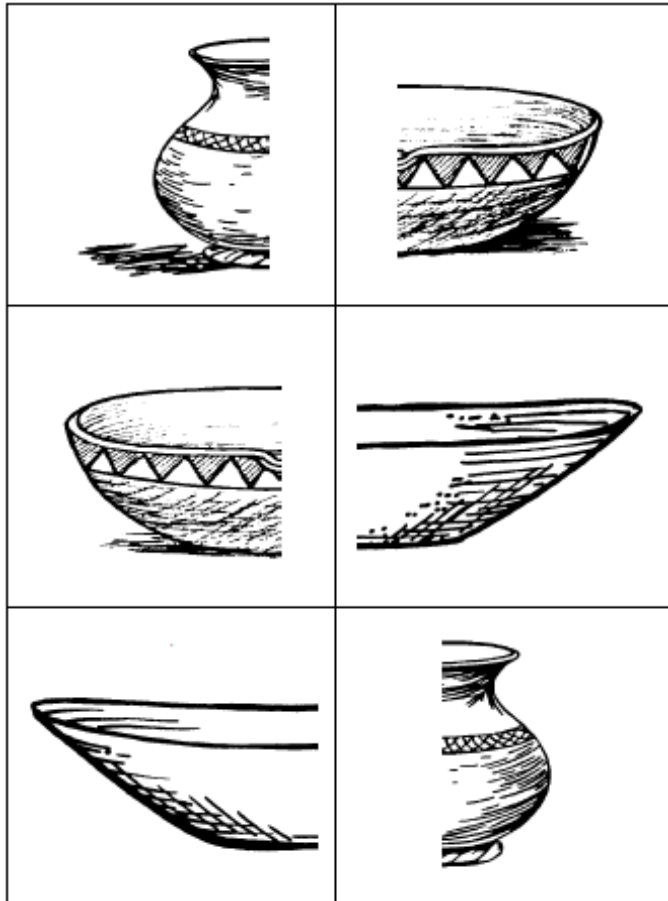

شاگردش شکلفي دى چارخانهدف تين خرن، کوم که فرق امت، يثي رنگ خرن.

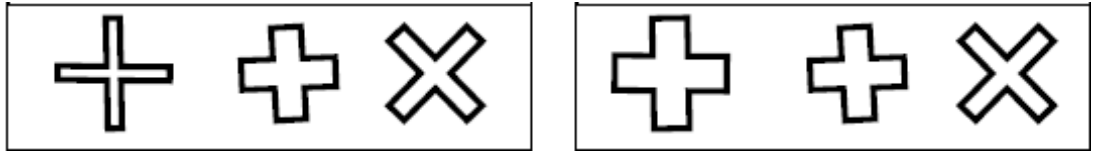

شاگردش عكسفي ايساب خرن، واز يو نمبرفي ده پستروي نقشته خرن.

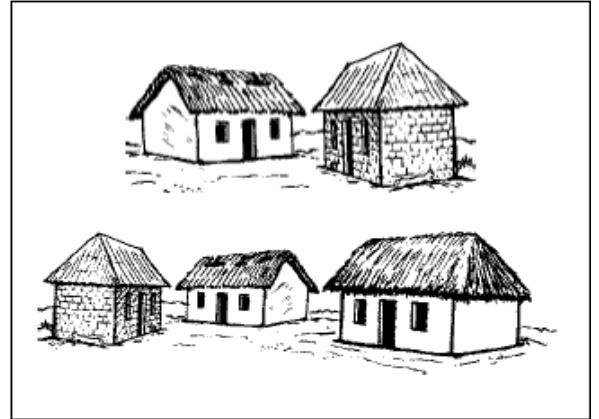
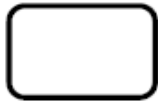
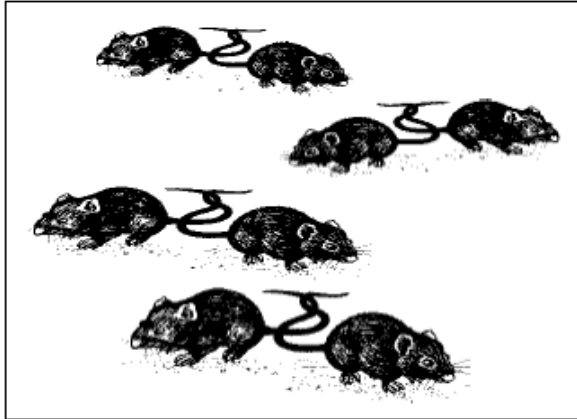

شاگردش اى چوپ عكسى دى دگر چوپن پيوند خرن.

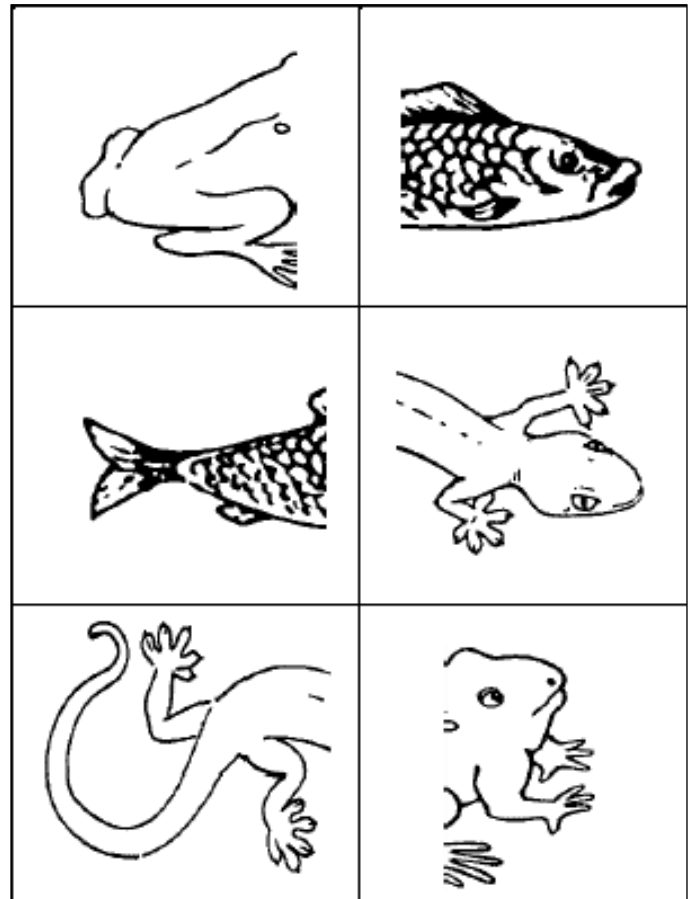

شاگردش شکلفي دى چارخانهدف تين خرن، کوم که فرق امت، يفي رنگ خرن.

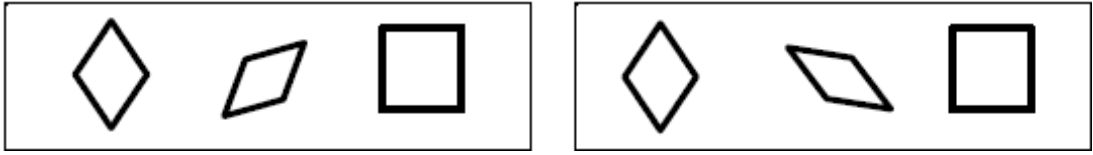

شاگردش شکلفي ايساب خرن، کوم نمبر که برابر ويزت، يوى حلقه خپن.

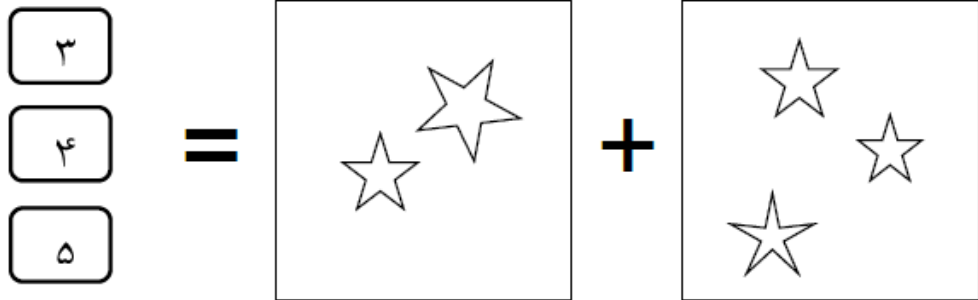

شاگردش اى چوټ عكسى دى دگر چوتن پيوند خرن.

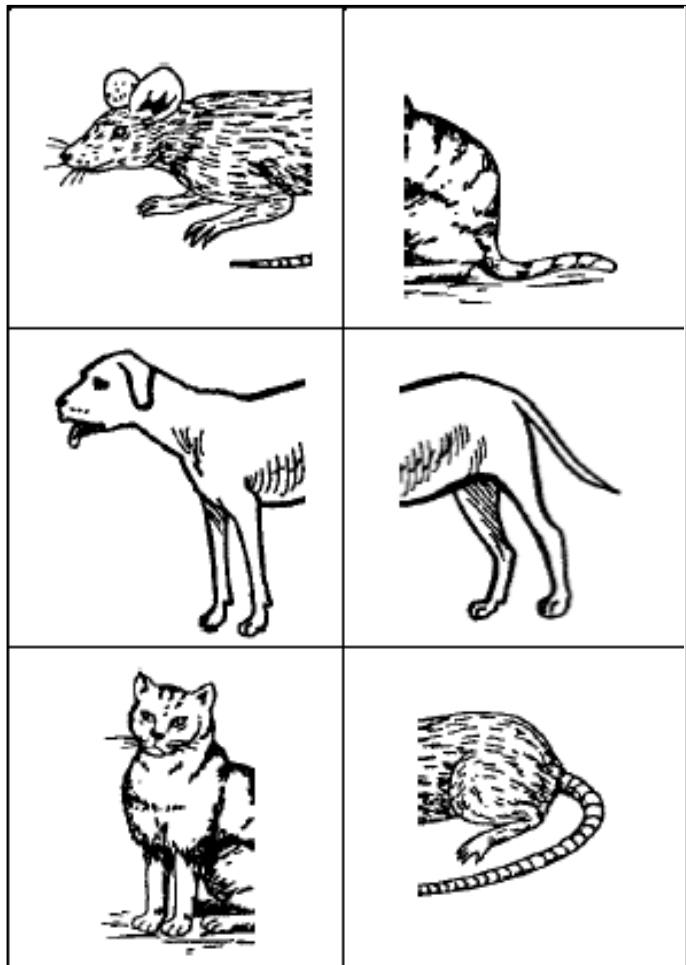

شاگردش شکلفي دی چارخانهِف تین خُرن، کوم که فَرَق امت، یثي رَنگ خُرن.

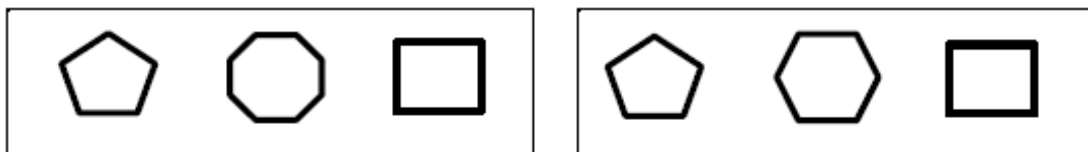

شاگردش شکلفي ایساب خُرن، کوم نمبر که برابر ویزت، یوی حلقه خپن.

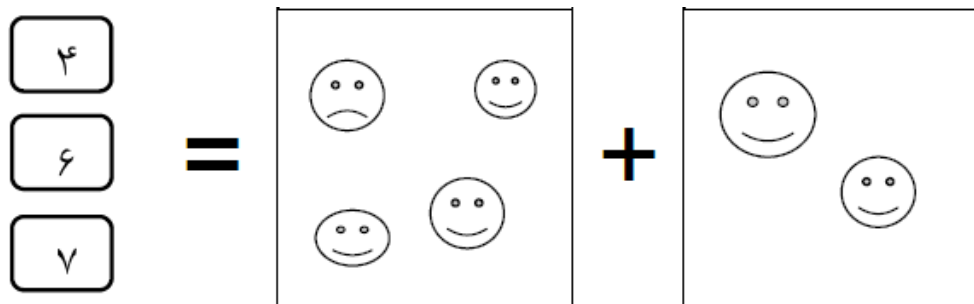

شاگردش ای چوټ عکسی دی دگر چوتن پیوند خُرن.

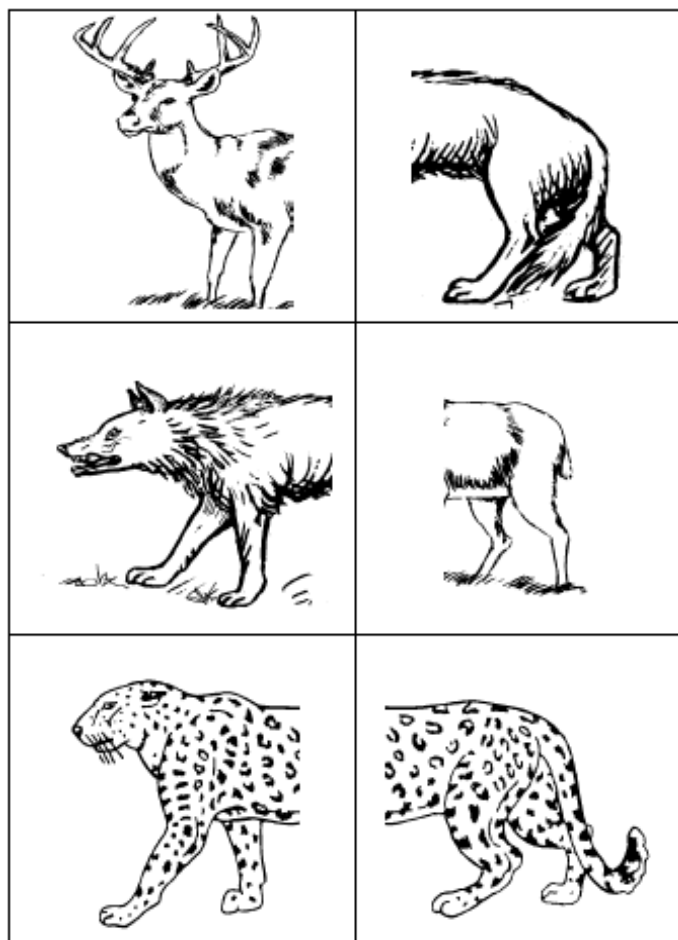

شاگردش شکلفي ايساب خرن، کوم نمبر که برابر ويزت، يوی حلقه خشين.

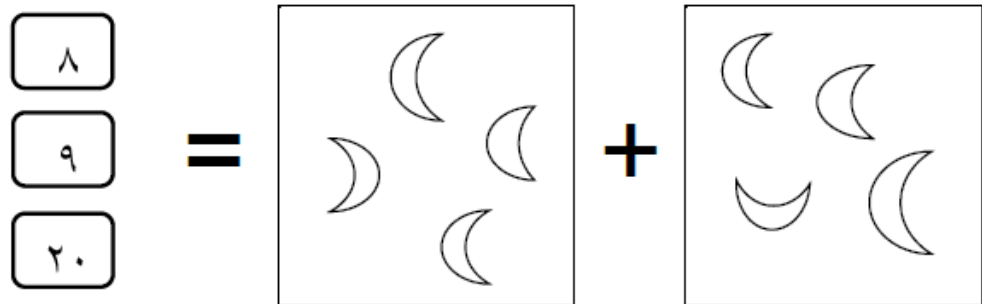
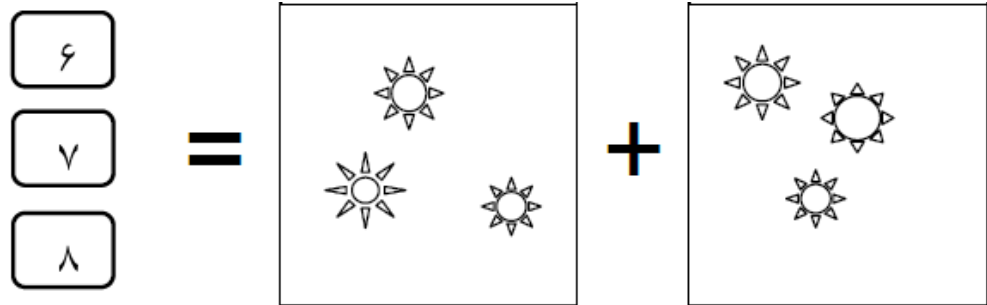

شاگردش ای چوت عکسی دی دگر چوتن پیوند خرن.



شاگردش شکلفي ایساب خرن، کوم نمبر که برابر ویزت، یوی حلقه خپن.

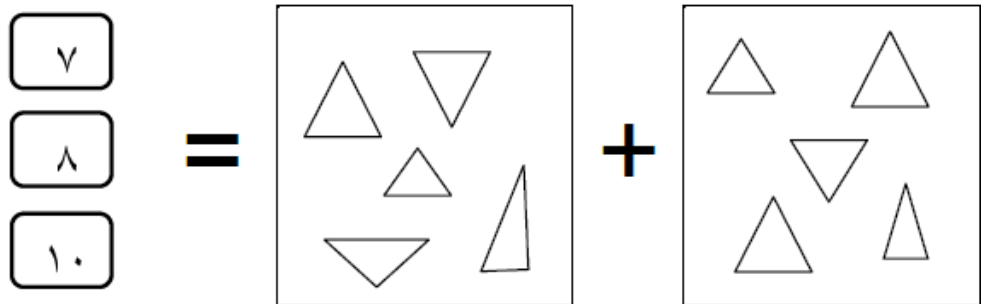
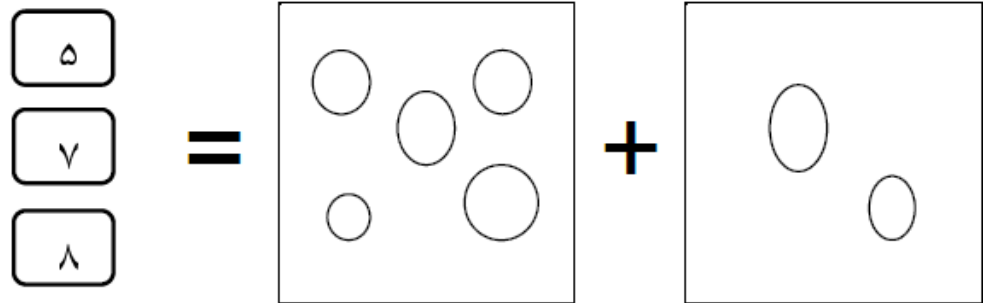

شاگردش ای چوټ عکسی دی دگر چوټن پیوند خرن.

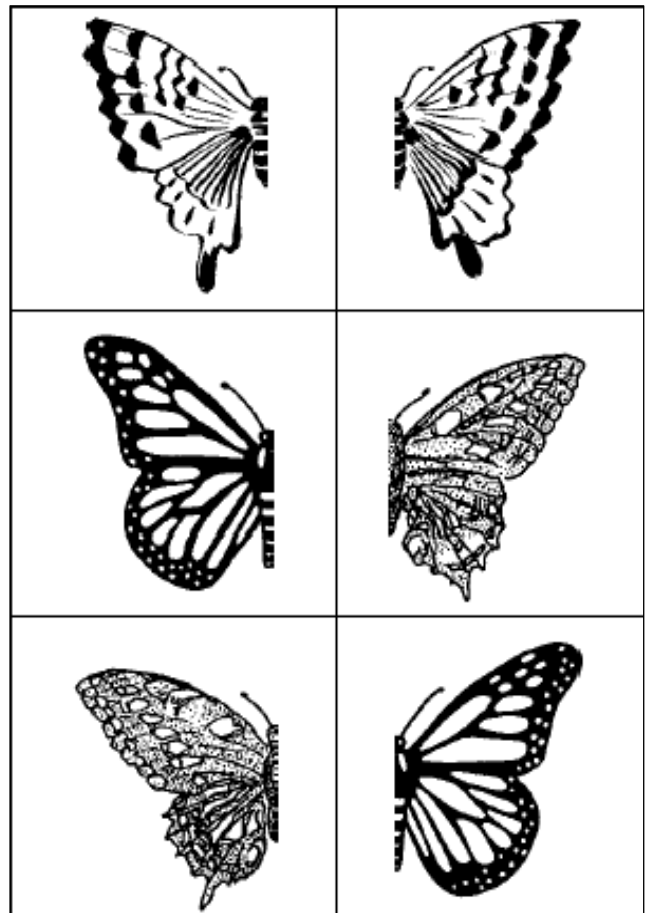

شاگردش شکلفي ايساب خرن، کوم نمبر که برابر ويزت، يوی حلقه خشين.

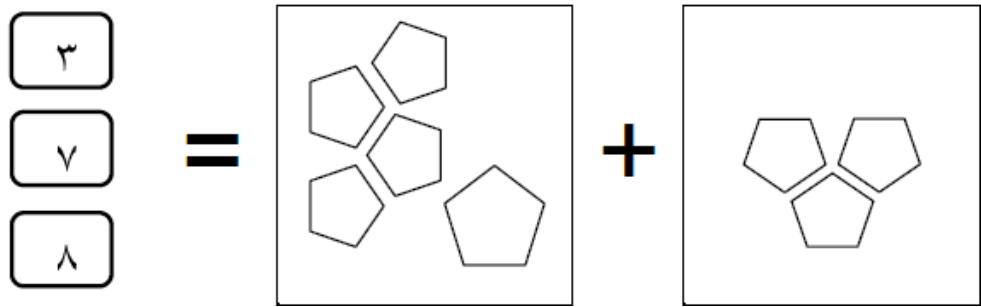
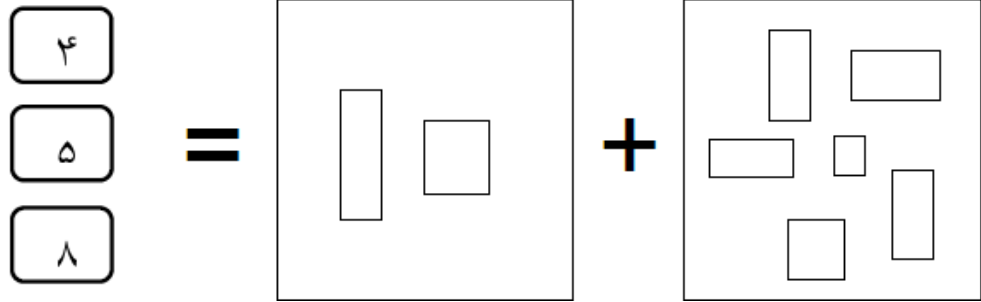

شاگردش ای چوت عکسی دی دگر چوتن پیوند خرن.

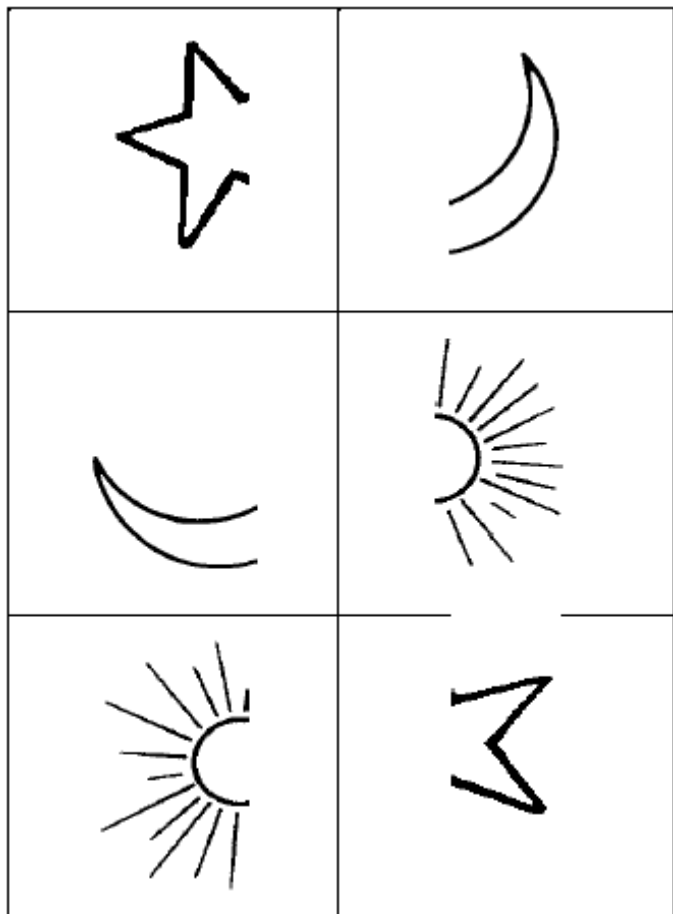

شاگردش شکلفي ایساب خرن، کوم نمبر که برابر ویزت، یوی حلقه خچین.

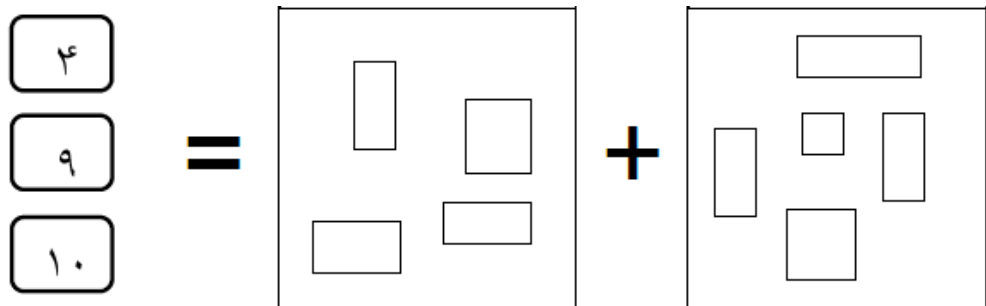

شاگردش عکسفي ایساب خرن، دی پلؤ دی چارخانه خالی یه قسم عکس بنت خچین.
دی پستروی یف تیداد نقشته خرن.

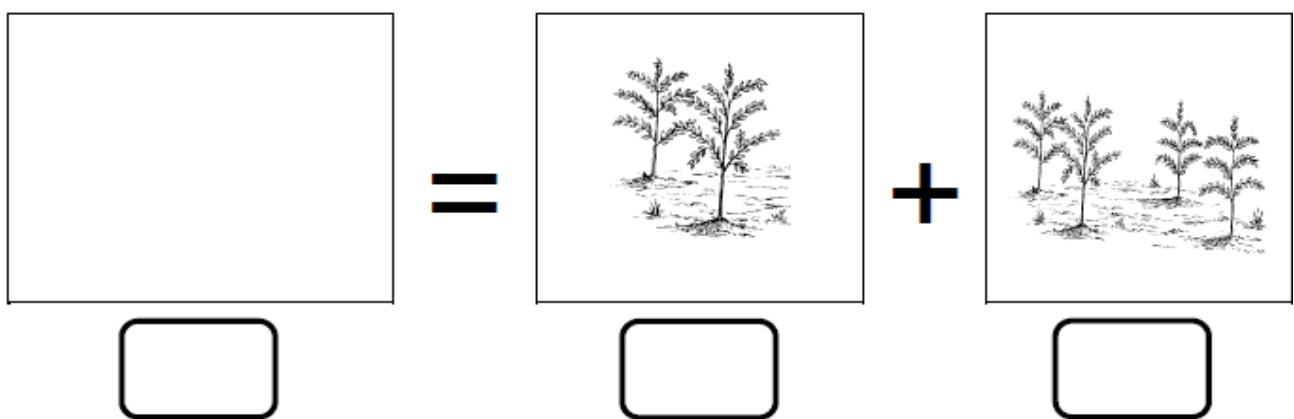

شاگردش ای چت عکسی دی عکسی صین پیوند خرن.

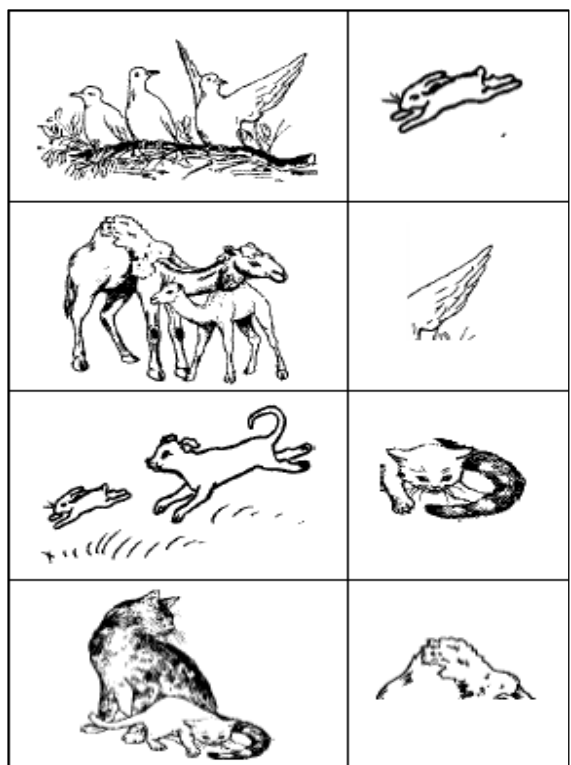

شاگردش شکلفي ایساب خرن، کوم نمبر که برابر ویزت، یوی حلقه خپن.

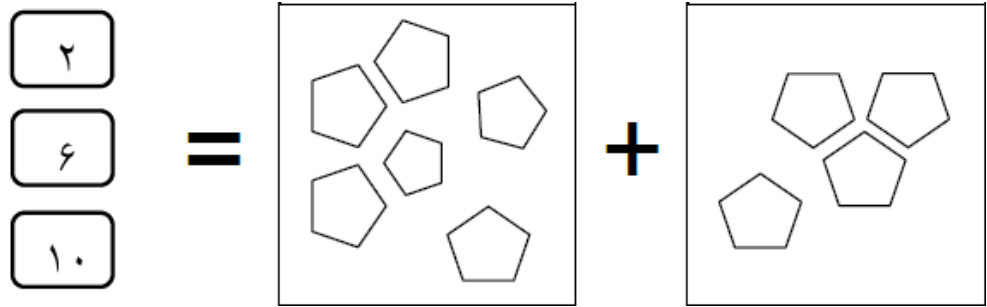

شاگردش عكسفي ایساب خرن، دی پلؤ دی چارخانه خالی یه قسم عكس بنت خپن.
دی پستروی یف تیداد نقشته خرن.

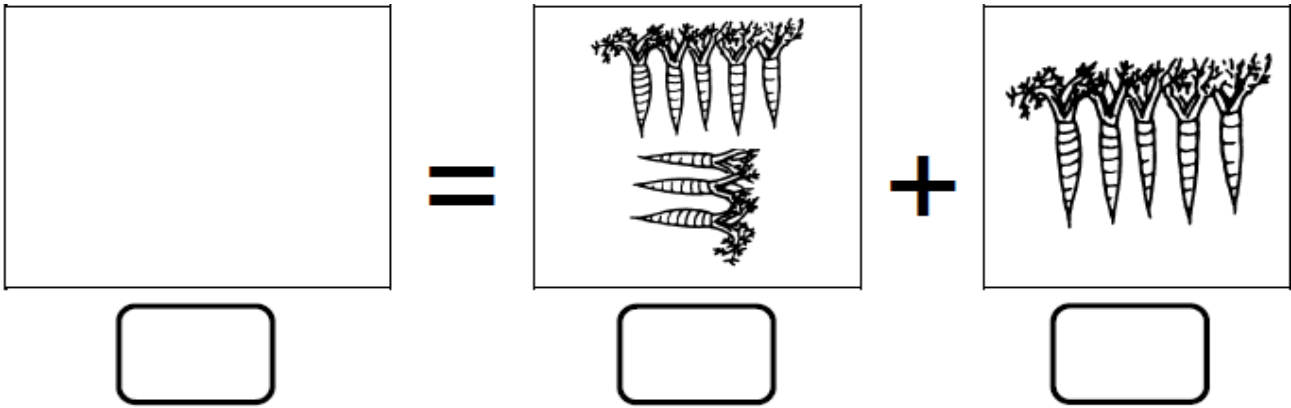

شاگردش ای چت عكسی دی عكسی صین پیوند خرن.

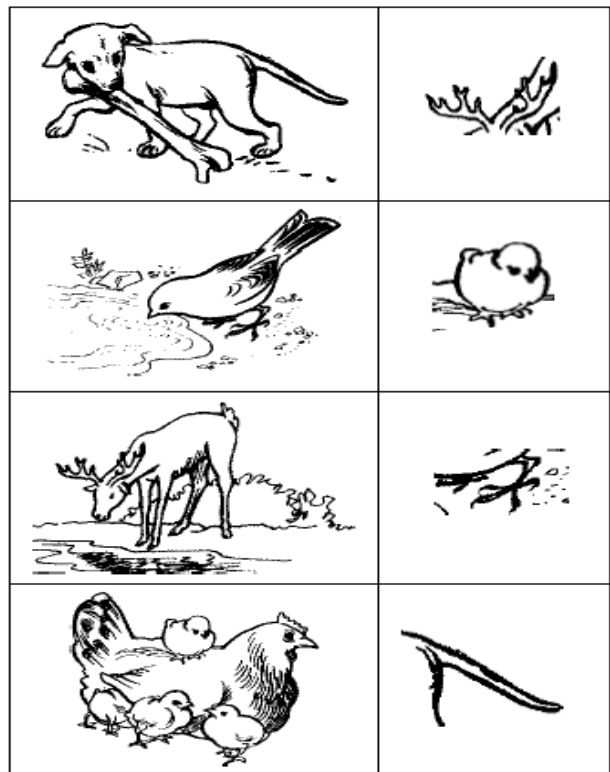

شاگردش عکسفی ایساب خرن، دی پلؤ دی چارخانه خالی یه قسم عکس ببت خپشن.
دی پستروی یف تیداد نقشته خرن.

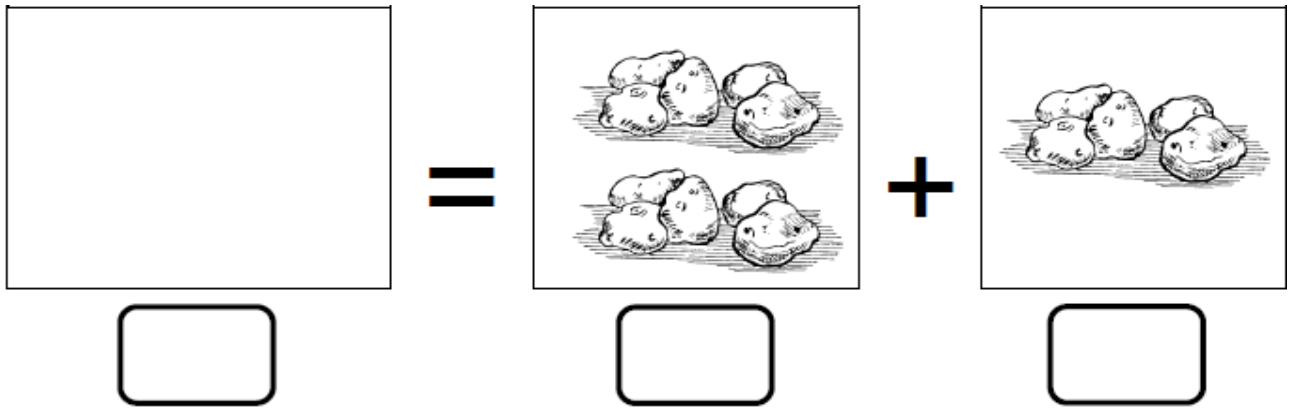
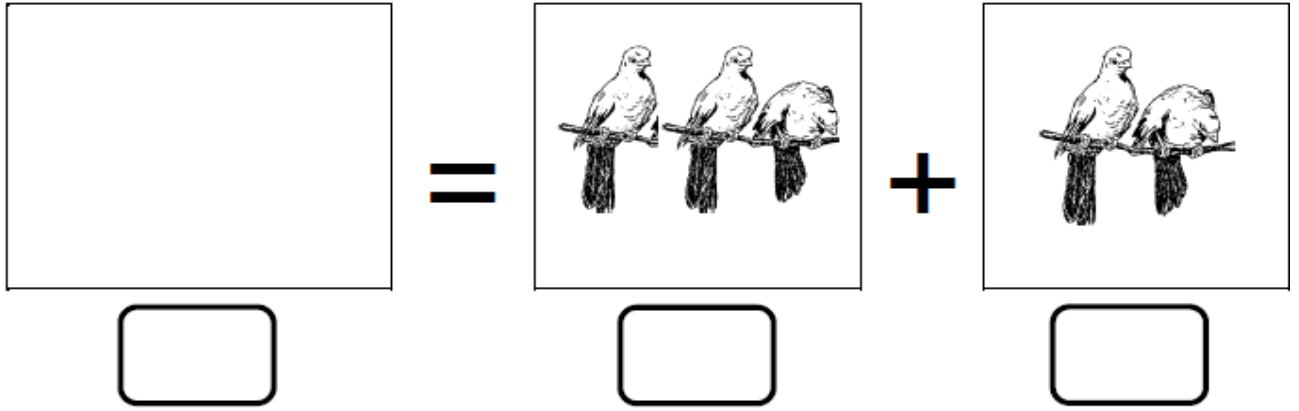

شاگردش ای چت عکسی دی عکسی صین پیوند خرن.

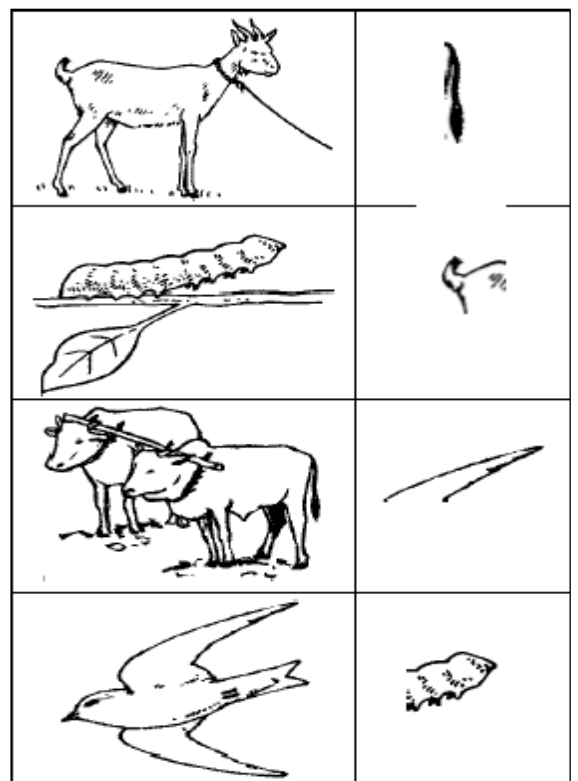

شاگردش عكسفي ايساب خرن، دی پلؤ دی چارخانه خالی یه قسم عكس بنت خپن.
دی پستروی یف، تیداد نقشته خرن.

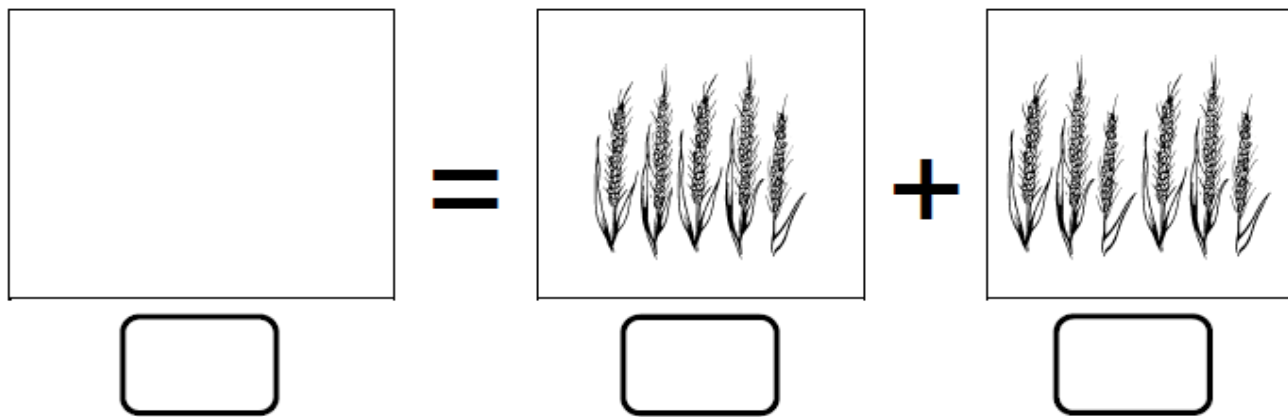
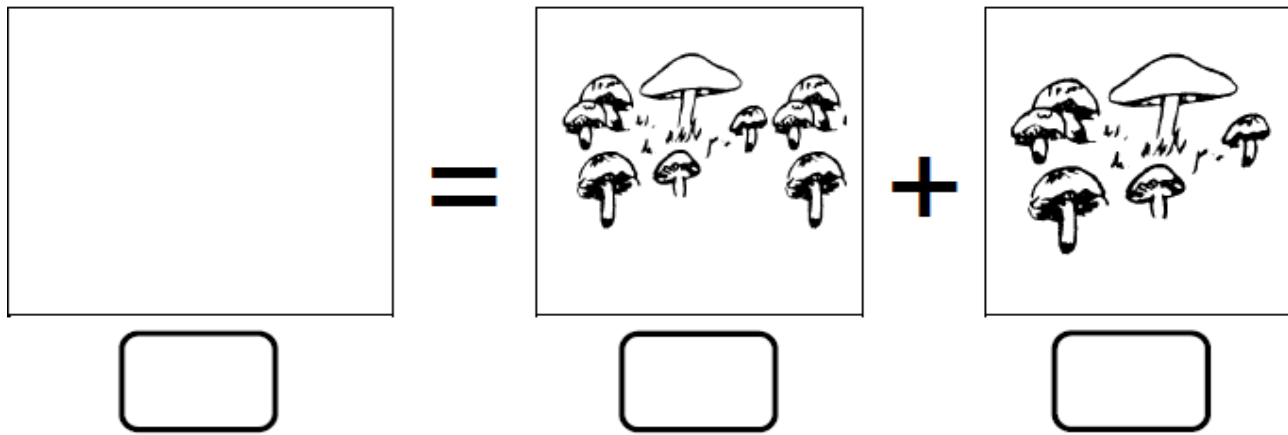

شاگردش ای چت عكسی دی عكسی صین پیوند خرن.

شاگردش عكسفي ايساب خرن، دی پلؤ دی چارخانه خالی یه قسم عكس بنت خپن.
دی پستروی یف تیداد نقشته خرن.

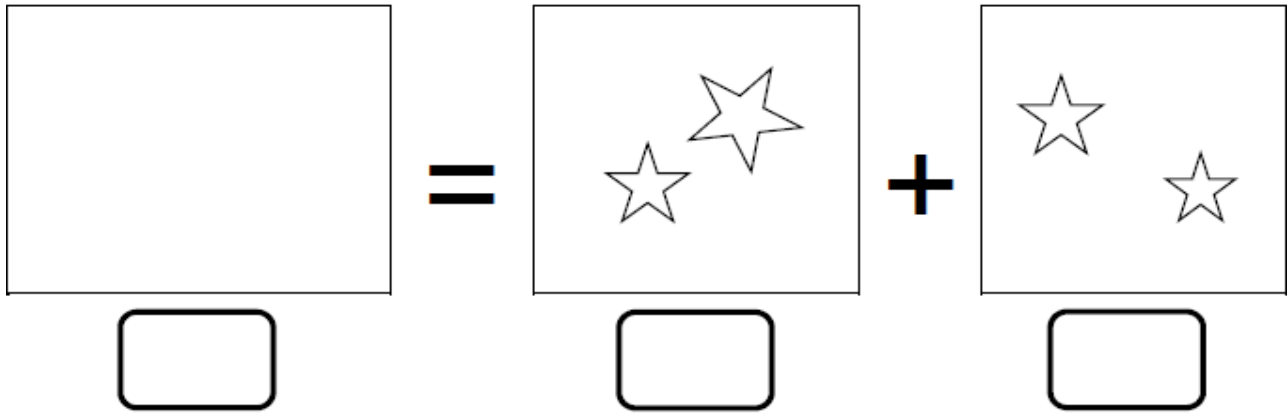

شاگردش شكلفي ايساب خرن، كوم نمبر كه برابر ويزت، یوی حلقه خپن.

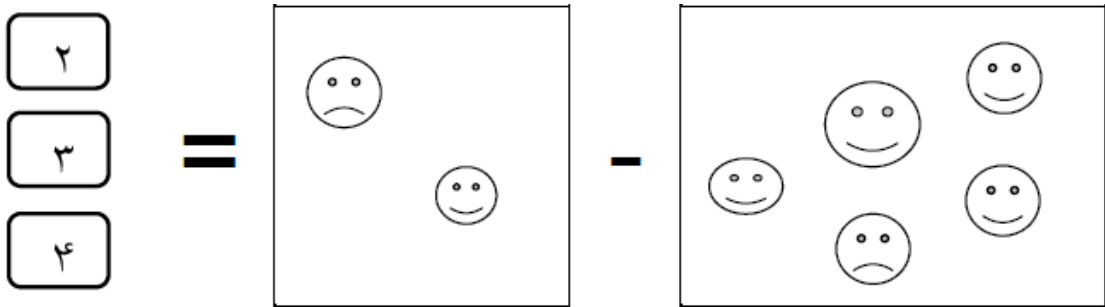

شاگردش ای چت عكسی دی عكسی صین پیوند خرن.

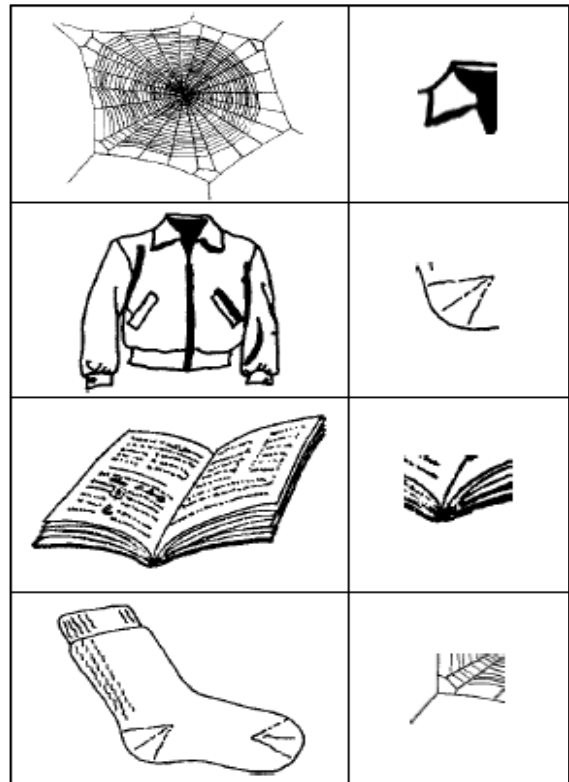

شاگردش عكسفي ايساب خرن، دی پلؤ دی چارخانه خالی یه قسم عكس بنت خپن.
دی پستروی یف تیداد نقشته خرن.

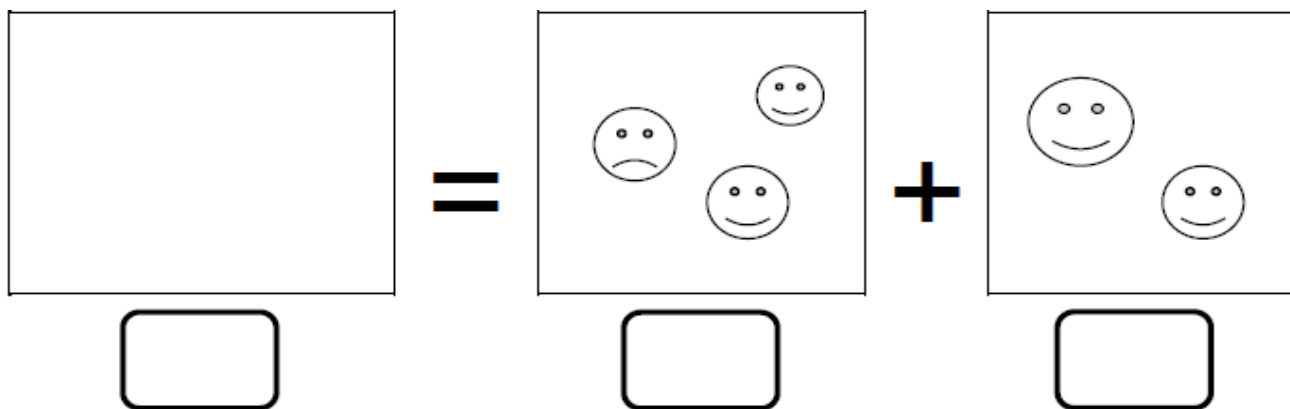

شاگردش شكلفي ايساب خرن، كوم نمبر كه برابر ويزت، یوی حلقه خپن.

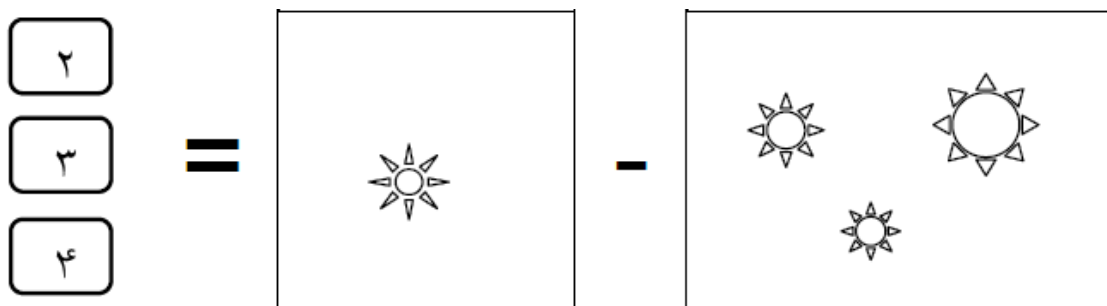

شاگردش ای چت عكسی دی عكسی صین پیوند خرن.

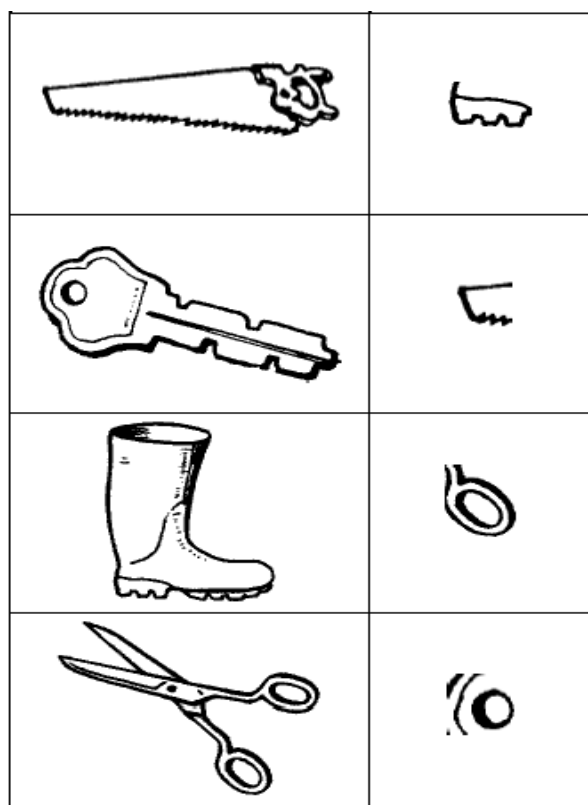

شاگردش عكسفي ايساب خرن، دی پلؤ دی چارخانه خالی یه قسم عكس بنت خپن.
دی پستروی یف تیداد نقشته خرن.

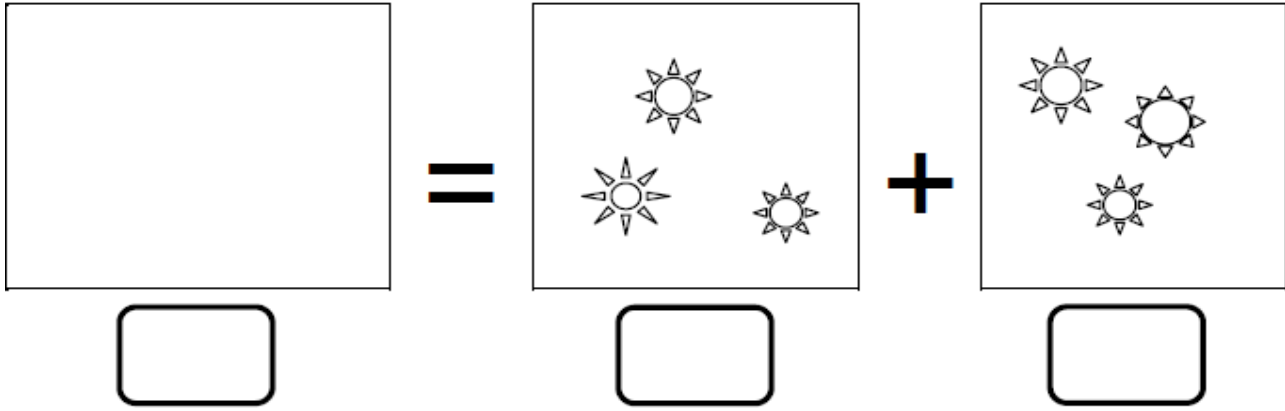

شاگردش شكلفي ايساب خرن، كوم نمبر كه برابر ويزت، یوی حلقه خپن.

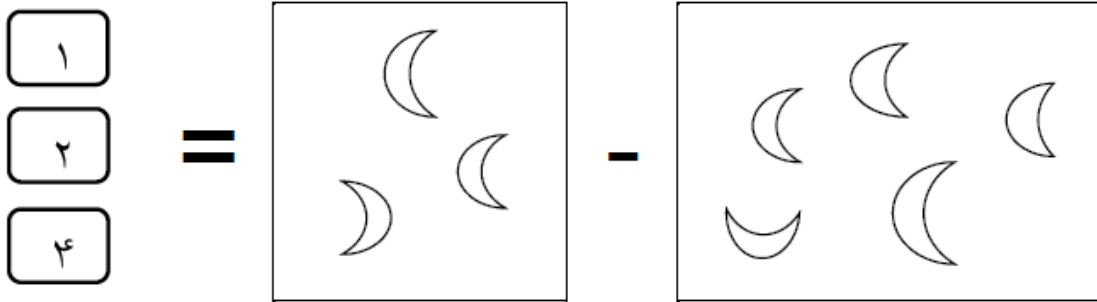

شاگردش ای چت عكسی دی عكسی صین پیوند خرن.



شاگردش عكسفي ايساب خرن، دی پلؤ دی چارخانه خالی یه قسم عكس بنت خچن.
دی پستروی یف تیداد نقشته خرن.

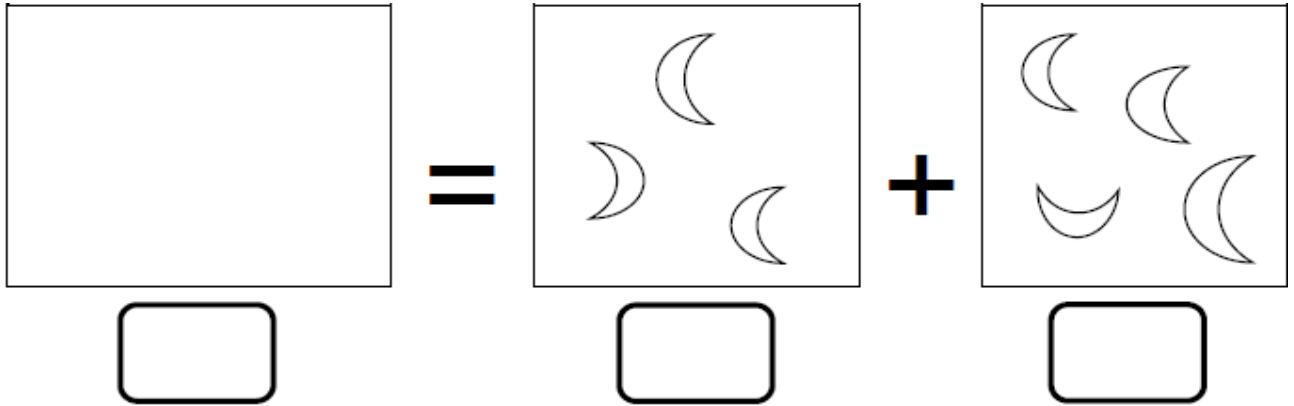

شاگردش شكلفي ايساب خرن، كوم نمبر كه برابر ويزت، یوی حلقه خچن.

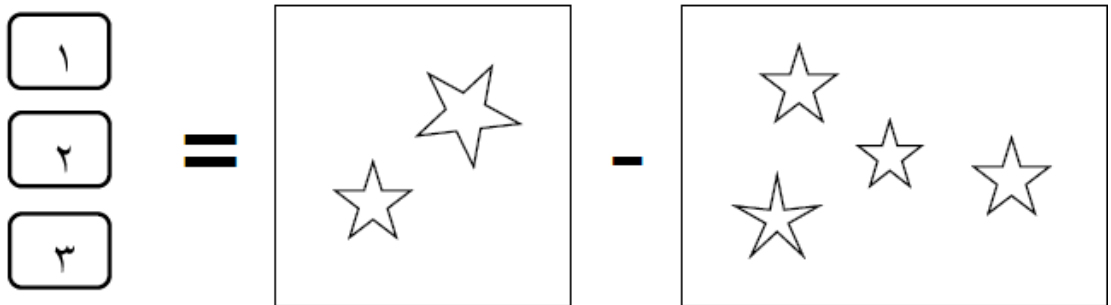
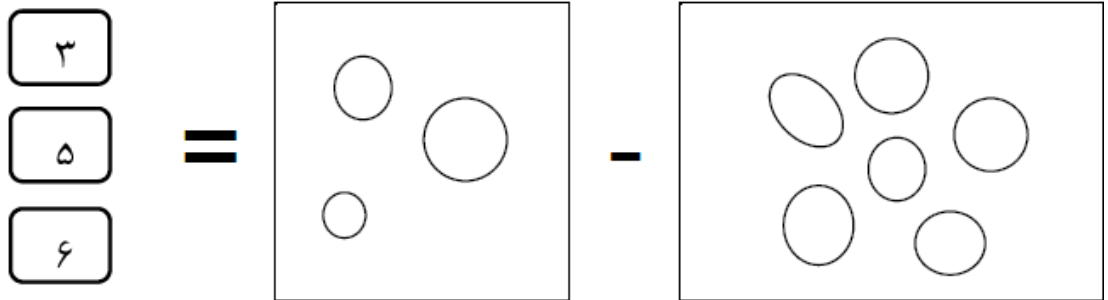

دی پستروی ترو عكس تی. شاگردش ایوی دگر بنت خچن كه یمف قسم امت.

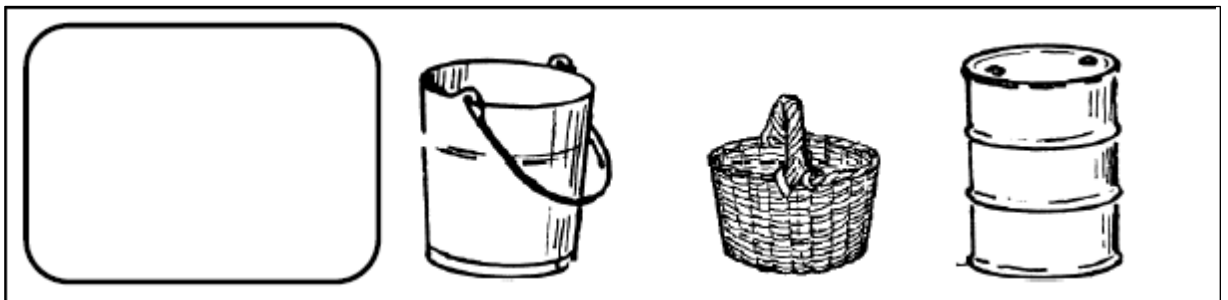

شاگردش عكسفي ايساب خرن، دی پلؤ دی چارخانه خالی یه قسم عكس بنت خپن.
دی پستروی یف تیداد نقشته خرن.

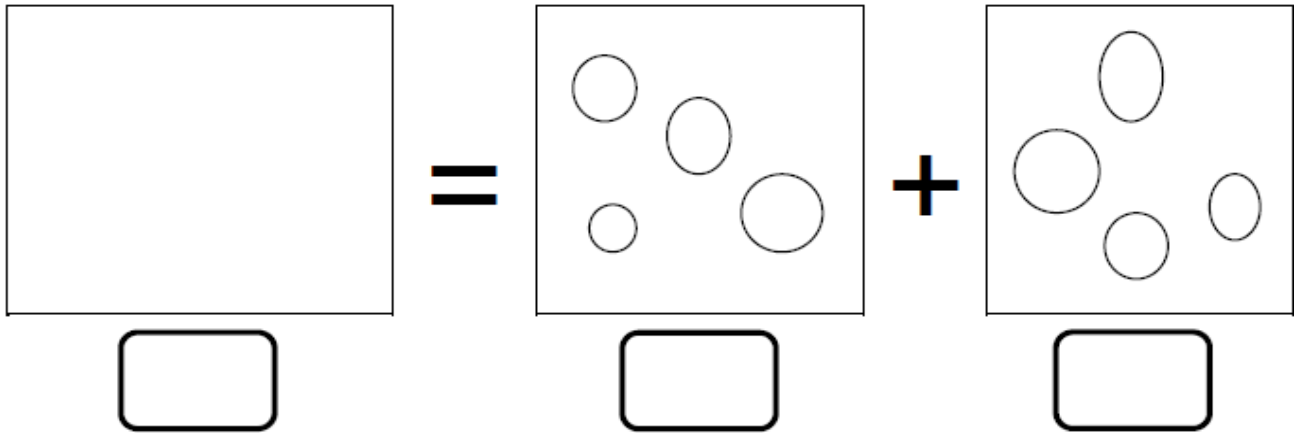

شاگردش شكلفي ايساب خرن، كوم نمبر كه برابر ويزت، یوی حلقه خپن.

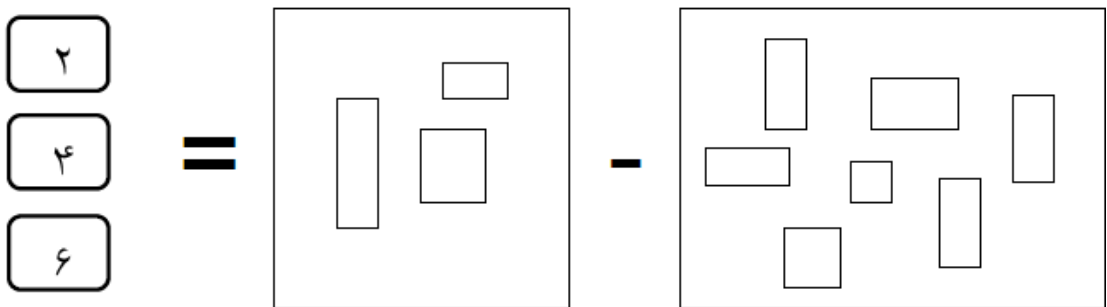
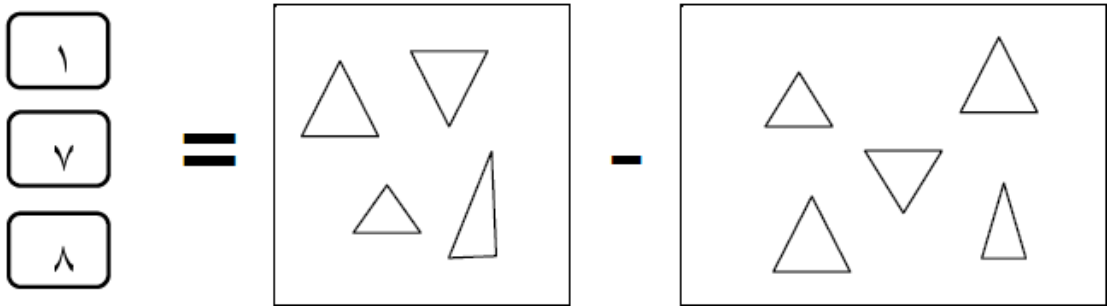

دی پستروی ترو عكس تی. شاگردش ایوی دگر بنت خپن كه یمف قسم امت.

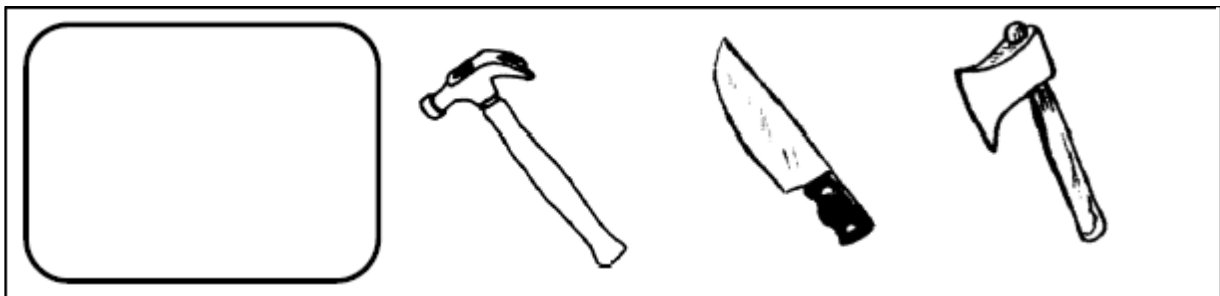

شاگردش عكسفي ايساب خرن، دی پلؤ دی چارخانه خالی یه قسم عكس بنت خپن.
دی پستروی یف تیداد نقشته خرن.

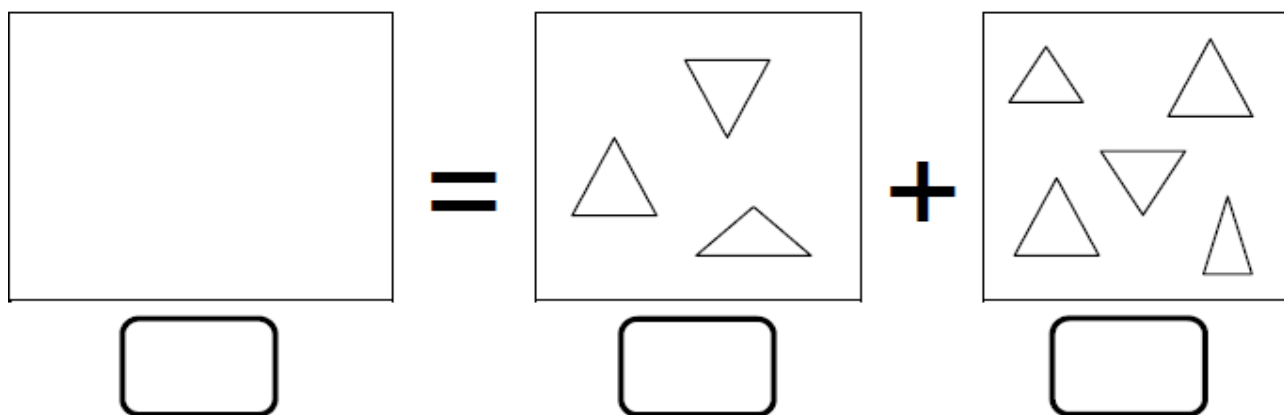

شاگردش شكلفي ايساب خرن، كوم نمبر كه برابر ويزت، یوی حلقه خپن.

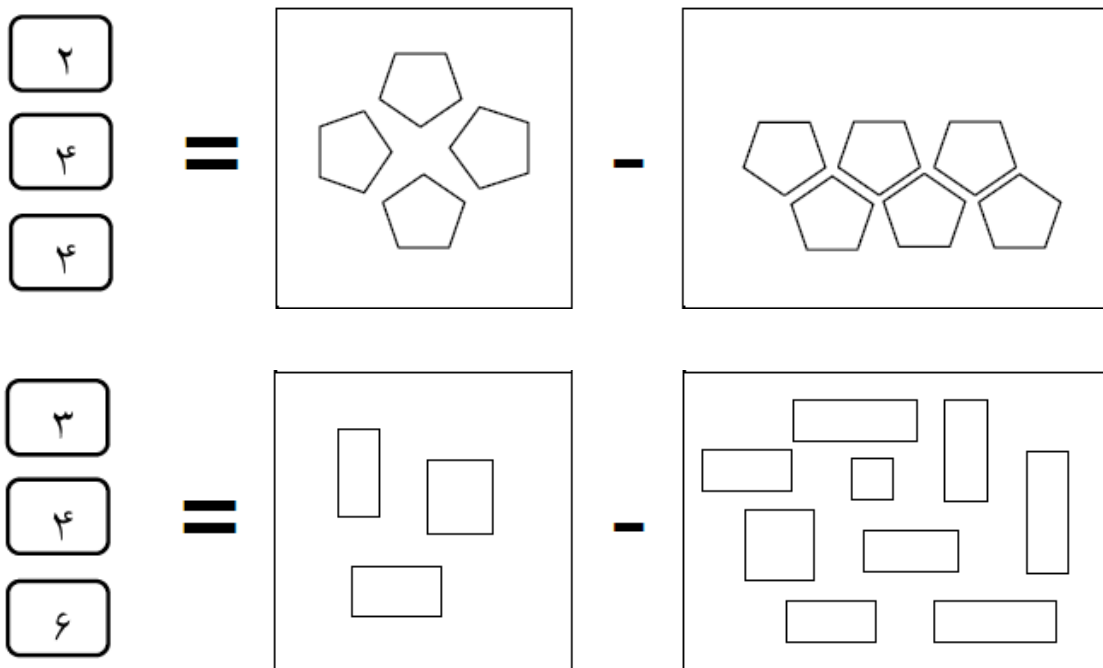

دی پستروی ترو عكس تی. شاگردش ایوی دگر بنت خپن كه یمف قسم امت.

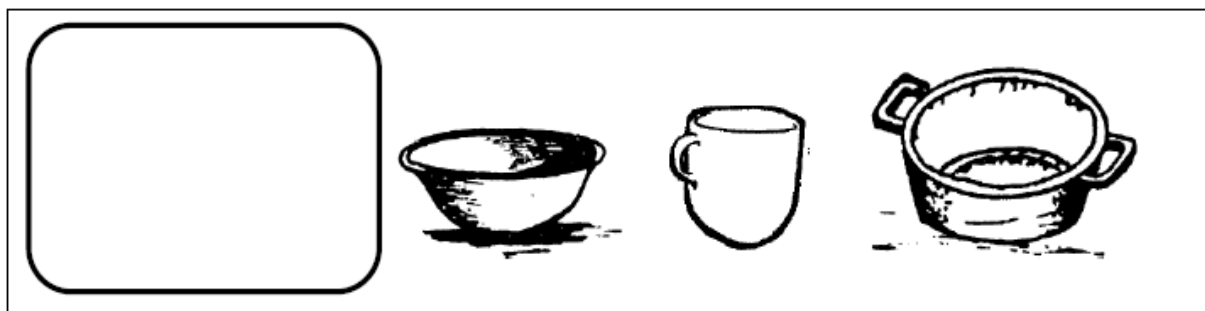

شاگردش عكسفي ايساب خرن، دی پلؤ دی چارخانه خالی یه قسم عكس نبت خپن.
دی پستروی یف تیداد نقشته خرن.

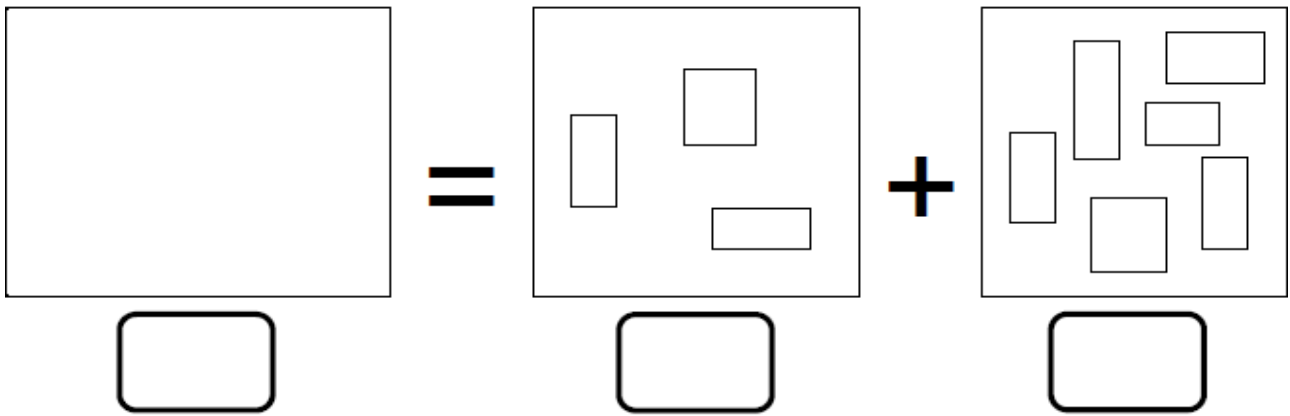
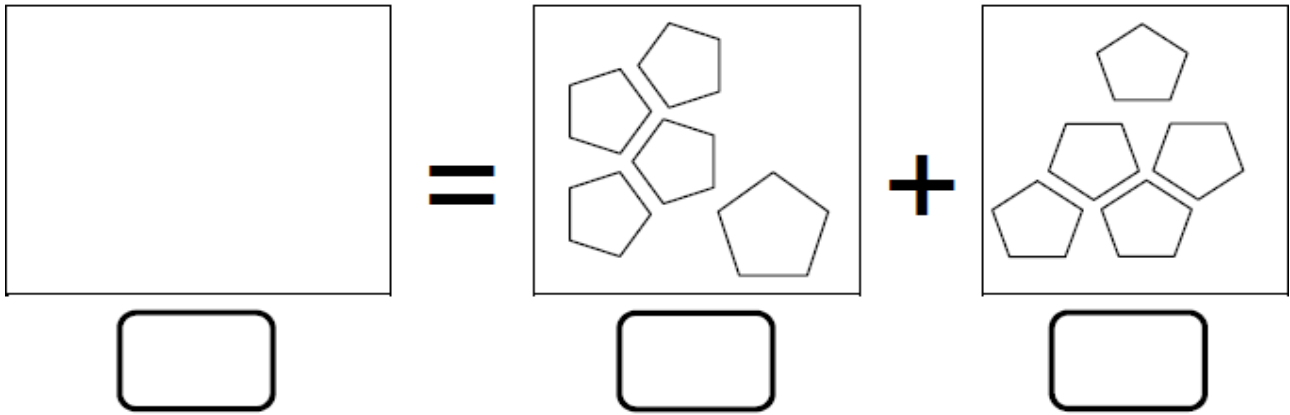

شاگردش شكلفي ايساب خرن، كوم نمبر كه برابر ويزت، یوی حلقه خپن.

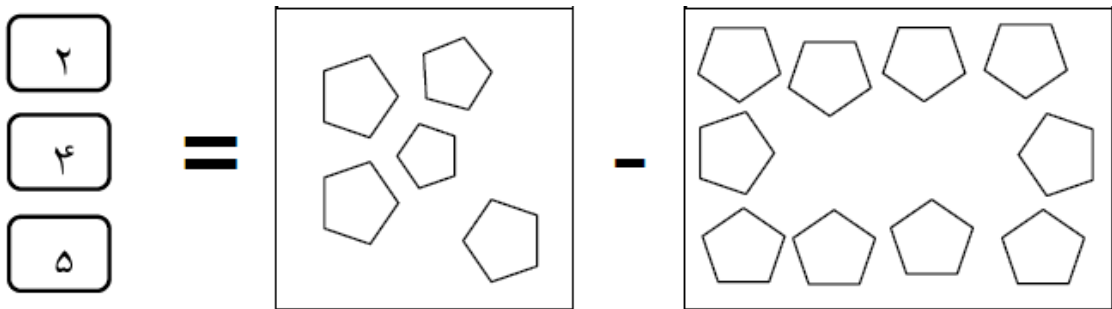

دی پستروی ترو عكس ای قسم تی. شاگردش ایوی دگر نبت خپن.



شاگردش تمرینی ریاضی بنِت حل خرن.



$$= ۴ + ۶$$



$$= ۳ + ۲$$

$$= ۶ + ۱$$

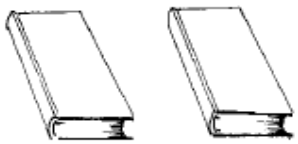

$$= ۳ + ۴$$

شاگردش عكسفي ايساب خرن، دی پلؤ دی چارخانه خالی به قسم عكس بنِت خپشن. دی پستروی یف تیداد نقشته خرن.

	=		-		

	=		-		

دی پستروی ترو عكس تی. شاگردش ایوی دگر بنِت خپشن که یمف قسم امت.

						
--	--	---	--	--	--	---

شاگردش تمرینی ریاضی بنِت حل خرن.

$$= 2 + 7$$

$$= 2 + 4$$

$$= 7 + 3$$

$$= 1 + 5$$

شاگردش عكسفي ايساب خرن، دی پلؤ دی چارخانه خالی يه قسم عكس بنِت خچن.
دی پستروی یف تیداد نقشته خرن.

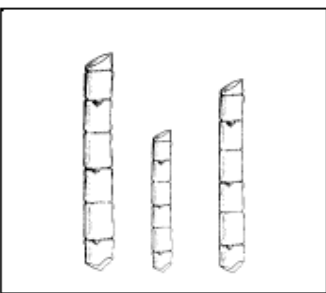
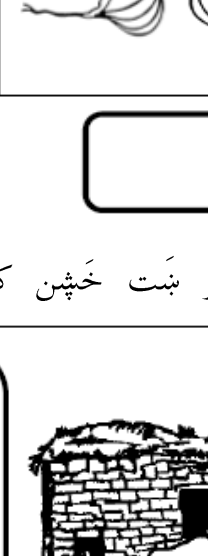
	=		-	

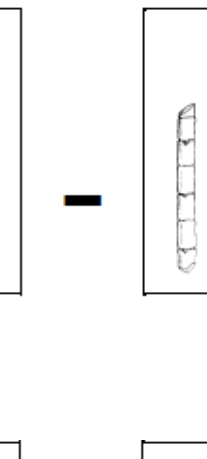
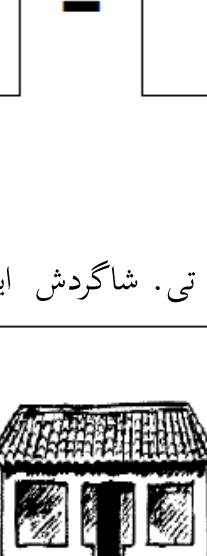
	=		-	

دی پستروی ترو عكس تی. شاگردش ایوی دگر بنِت خچن كه یمف قسم امت.

	
--	--

شاگردش تمرینی ریاضی بنِت حل خُرن.

$$= 2 + 8$$

$$= 5 + 3$$

$$= 1 + 9$$

$$= 5 + 2$$

شاگردش عکسفی ایساب خُرن، دی پلؤ دی چارخانه خالی یه قسم عکس بنِت خُشن.
دی پستروی یَف تیداد نقشته خُرن.

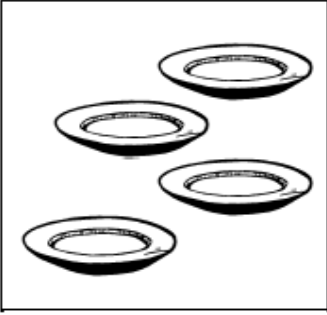
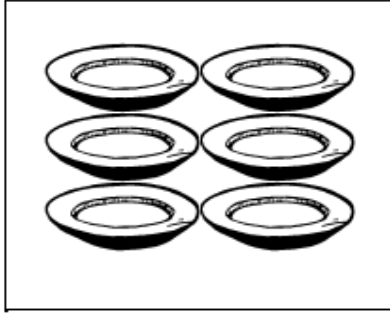
	=		-		

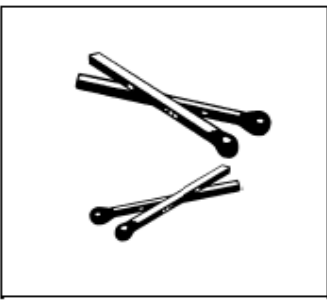
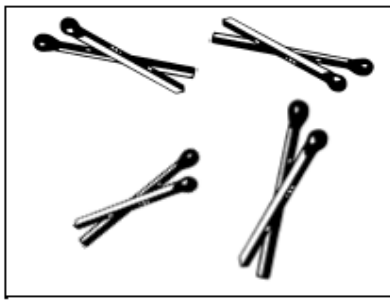
	=		-		

دی پستروی ترو عکس تی. شاگردش ایوی دگر بنِت خُشن که یمف قسم امت.

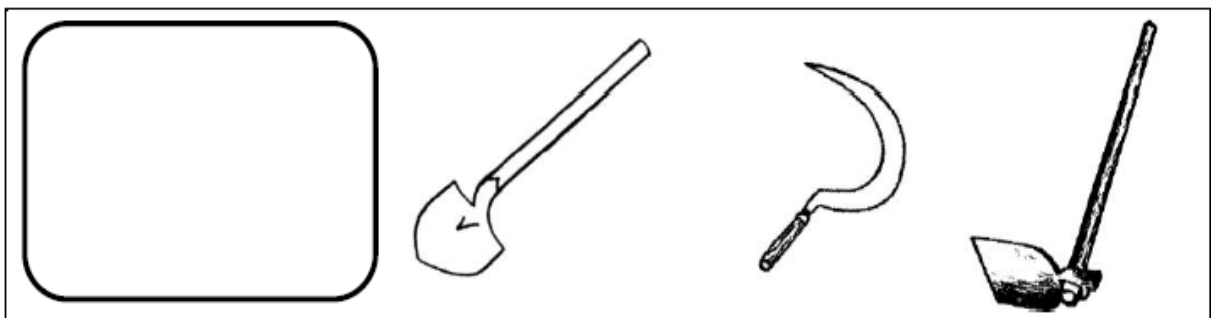

شاگردش تمرینی ریاضی بنِت حل خرن.

$$= ۲ + ۷$$



$$= ۵ + ۵$$

$$= ۱ + ۸$$

$$= ۴ + ۴$$

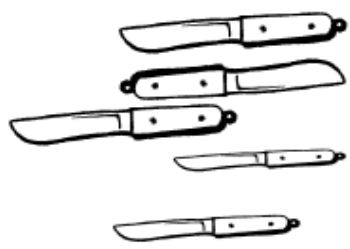
شاگردش عكسثي ايساب خرن، دی پلؤ دی چارخانه خالی يه قسم عكس بنِت خچن.
دی پستروی يَف تيداد نقشته خرن.

	=		-	

	=		-	

دی پستروی ترو عكس تی. شاگردش ایوی دگر بنِت خچن که یمف قسم امت.

			
--	---	--	---

شاگردش تمرینی ریاضی بنِت حل خرن.

$$= ۳ + ۲$$

$$= ۳ + ۴$$

$$= ۳ + ۲$$

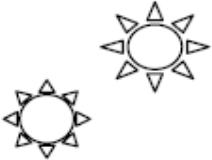
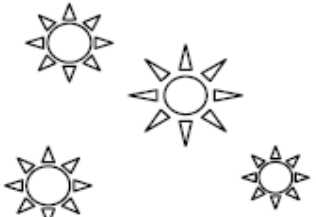

$$= ۲ + ۶$$

شاگردش عكسثي ايساب خرن، دی پلؤ دی چارخانه خالی به قسم عكس بنِت خچن.
دی پستروی یف تیداد نقشته خرن.

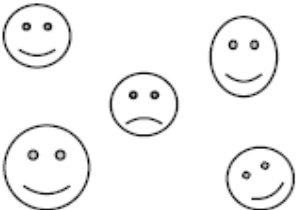
	=		-	

	=		-	

دی پستروی ترو عكس تی. شاگردش ایوی دگر بنِت خچن که یمف قسم امت.

			
--	---	---	---

شاگردش تمرینی ریاضی بنِت حل خُرن.

$$= ۳ + ۲$$

$$= ۳ + ۶$$

$$= ۳ + ۲$$

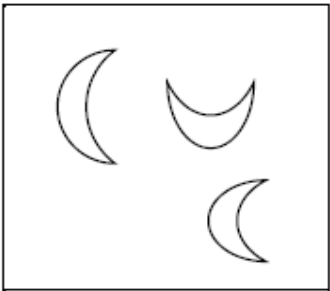
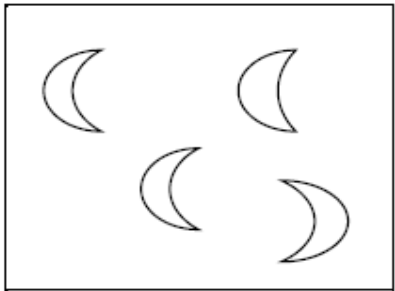

$$= ۳ + ۷$$

شاگردش عکسفی ایساب خُرن، دی پلؤ دی چارخانه خالی یه قسم عکس بنِت خَپن.
دی پستروی یف تیداد نقشته خُرن.

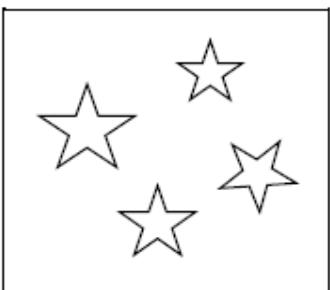
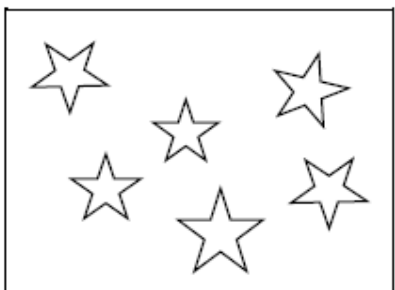
	=		-	

	=		-	

دی پستروی ترو عکس تی. شاگردش ایوی دگر بنِت خَپن که یمف قسم امت.

			
--	---	--	---

شاگردش تمرینی ریاضی بنِت حل خرن.

$$۸ = \quad + ۶$$

$$۶ = \quad + ۲$$

$$۱۰ = \quad + ۶$$

$$۵ = \quad + ۶$$

شاگردش عکسفی ایساب خرن، دی پلؤ دی چارخانه خالی به قسم عکس بنِت خچن.
دی پستروی یف تیداد نقشته خرن.

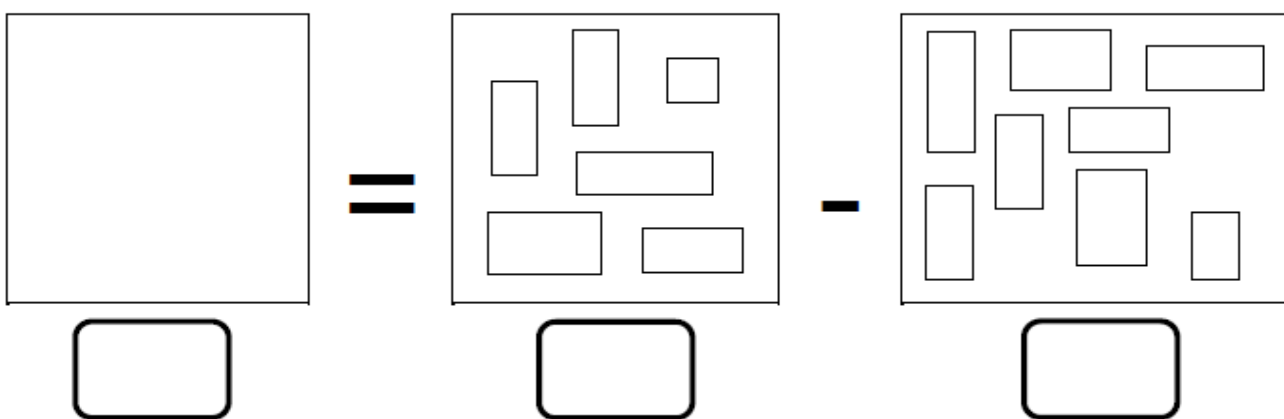
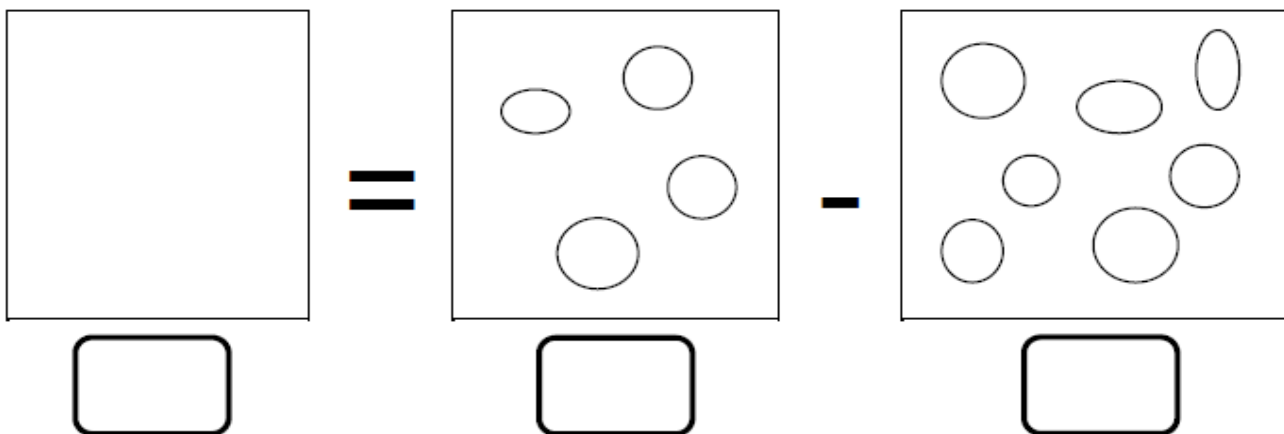

دی پستروی ترو عکس تی. شاگردش ایوی دگر بنِت خچن که یمف قسم امت.

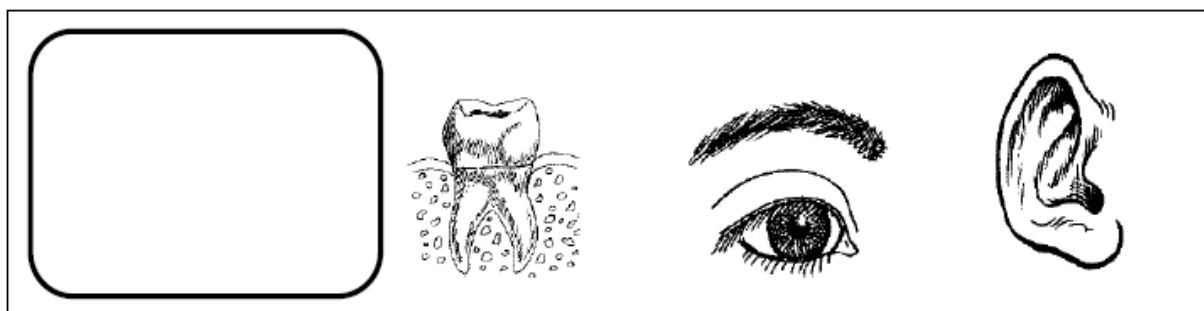

شاگردش تمرینی ریاضی بنِت حل خُرن.

$$۳ = \quad + ۲$$

$$۸ = \quad + ۴$$

$$۴ = \quad + ۳$$

$$۷ = \quad + ۵$$

شاگردش شکلفي ایساب خُرن، دی پلؤ دی چارخانه خالی یه قسم شَکل بنِت خَپن.
دی پستروی یَف تیداد نقشته خُرن.

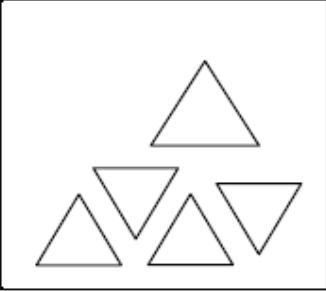
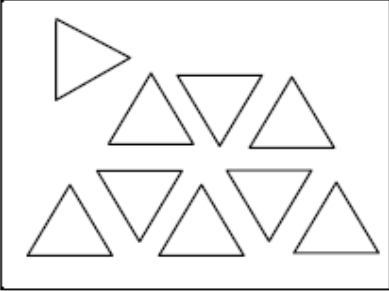
	=		-	

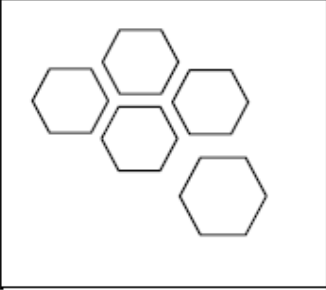
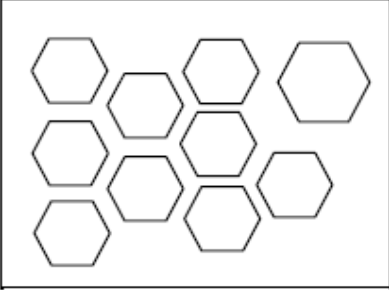
	=		-	

دی پستروی ترو عکس تی. شاگردش ایوی دگر بنِت خَپن که یمف قسم امت.

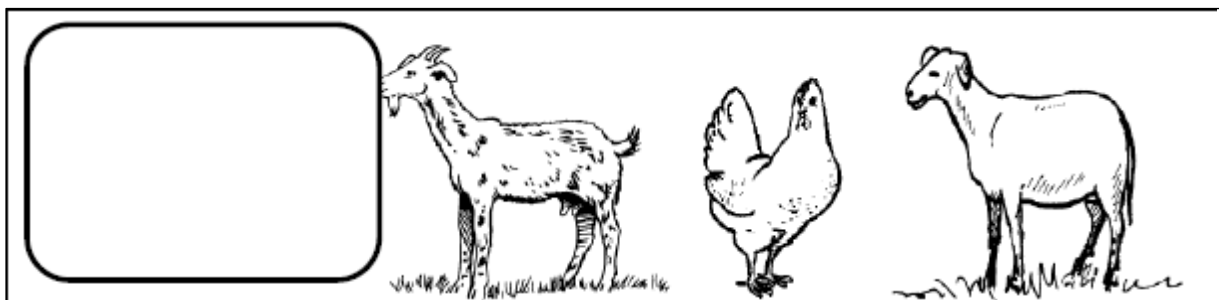

شاگردش تمرینی ریاضی بنِت حل خُرن.

$$۱۰ = \quad + ۸$$

$$۵ = \quad + ۳$$

$$۱۰ = \quad + ۹$$

$$۷ = \quad + ۲$$

$$= \quad ۴ - ۷$$

$$= \quad ۲ - ۳$$

$$= \quad ۵ - ۷$$

$$= \quad ۱ - ۲$$

ای پلؤ پوره عکس، ای پلؤ چوت عکس. شاگردس یَفي دی یامَنن پیوند خُرن.

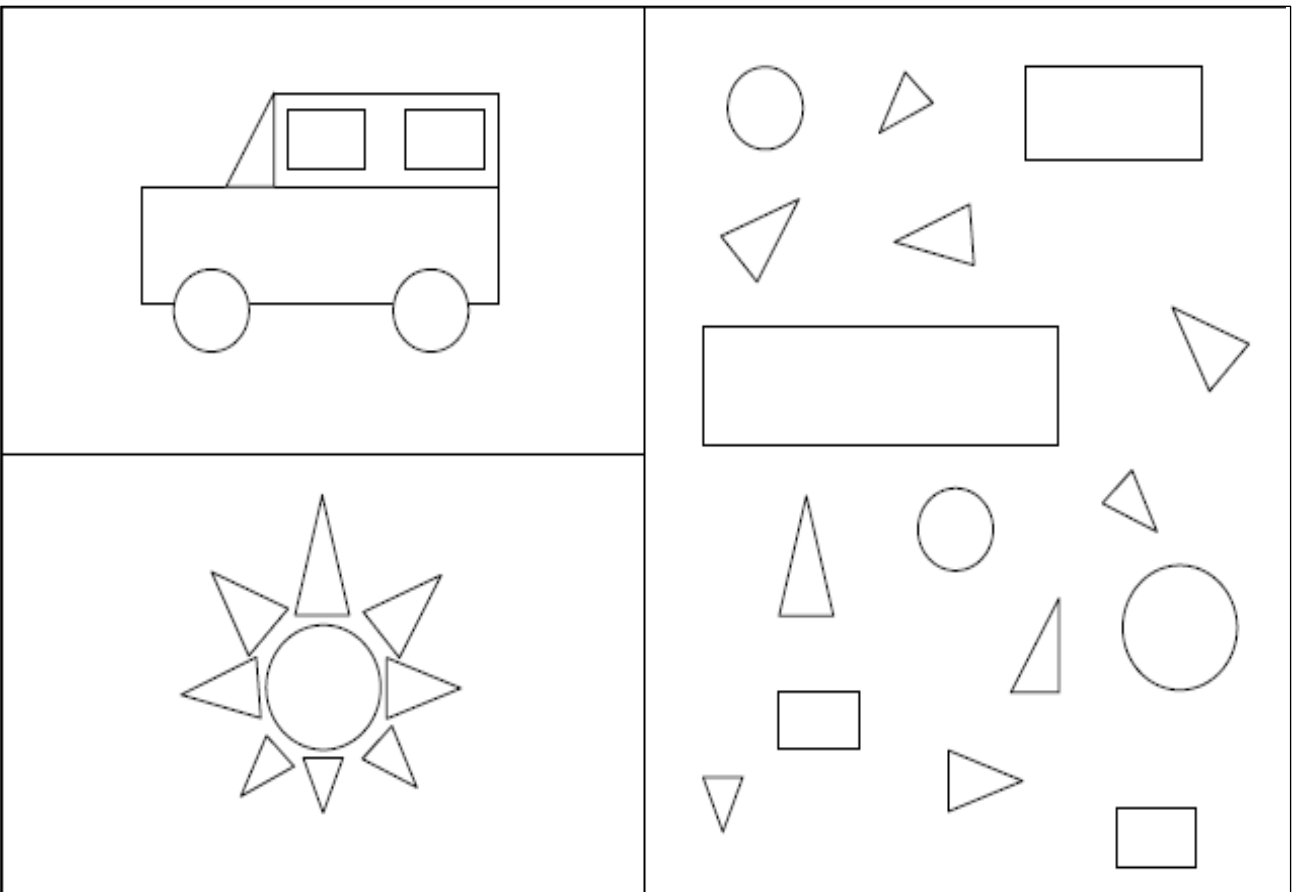

شاگردش تمرینی ریاضی بنّت حل خُرن.

$$۸ = \quad + ۷$$

$$۶ = \quad + ۵$$

$$۹ = \quad + ۸$$

$$۶ = \quad + ۴$$

$$= \quad - ۲ \quad ۸$$

$$= \quad - ۲ \quad ۴$$

$$= \quad - ۳ \quad ۸$$

$$= \quad - ۳ \quad ۴$$

ای پلؤ پوره عکس، ای پلؤ چوت عکس. شاگردس یقی دی یامنن پیوند خُرن.

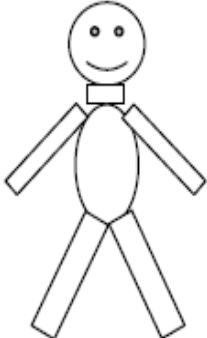
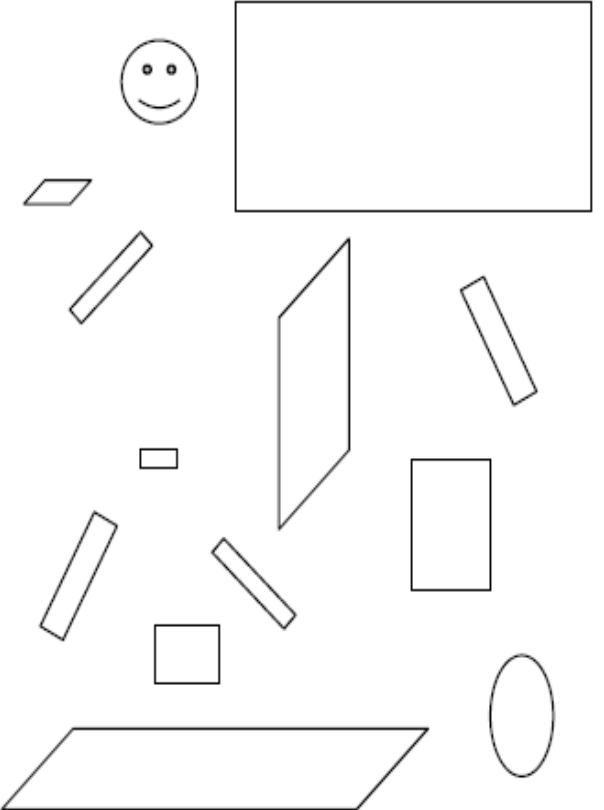
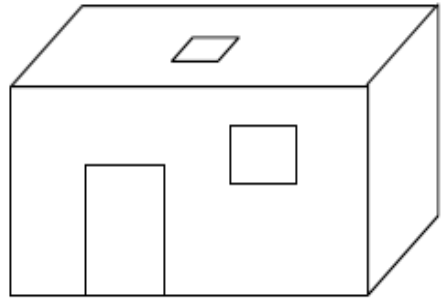
شاگردش تمرینی ریاضی بَنت حل خُون.

$$۸ = \quad + ۲$$

$$۷ = \quad + ۴$$

$$۹ = \quad + ۲$$

$$۹ = \quad + ۶$$

$$= \quad ۴ - ۸$$

$$= \quad ۱ - ۴$$

$$= \quad ۴ - ۹$$

$$= \quad ۲ - ۵$$

ای پلؤ پوره عكس، ای پلؤ چوت عكس. شاگردس یقی دی یامنن پیوند خُون.

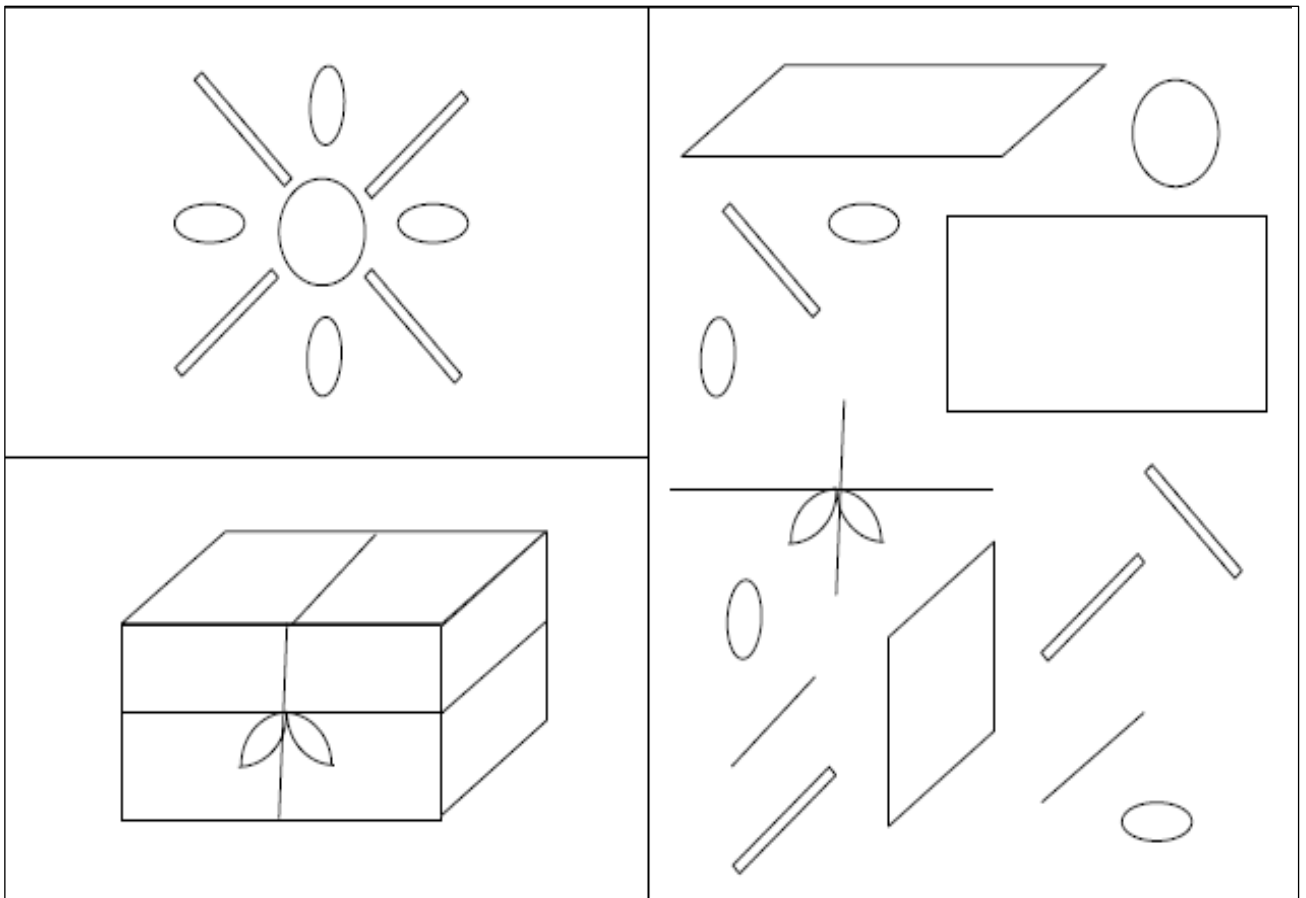

شاگردش تمرینی ریاضی بنّت حل خُون.

$$۷ = \quad + ۳$$

$$۸ = \quad + ۶$$

$$۹ = \quad + ۴$$

$$۹ = \quad + ۷$$

$$= \quad ۵ - ۹$$

$$= \quad ۳ - ۵$$

$$= \quad ۳ - ۹$$

$$= \quad ۲ - ۶$$

ای پلؤ پوره عکس، ای پلؤ چوت عکس. شاگردس یقی دی یامنن پیوند خُون.

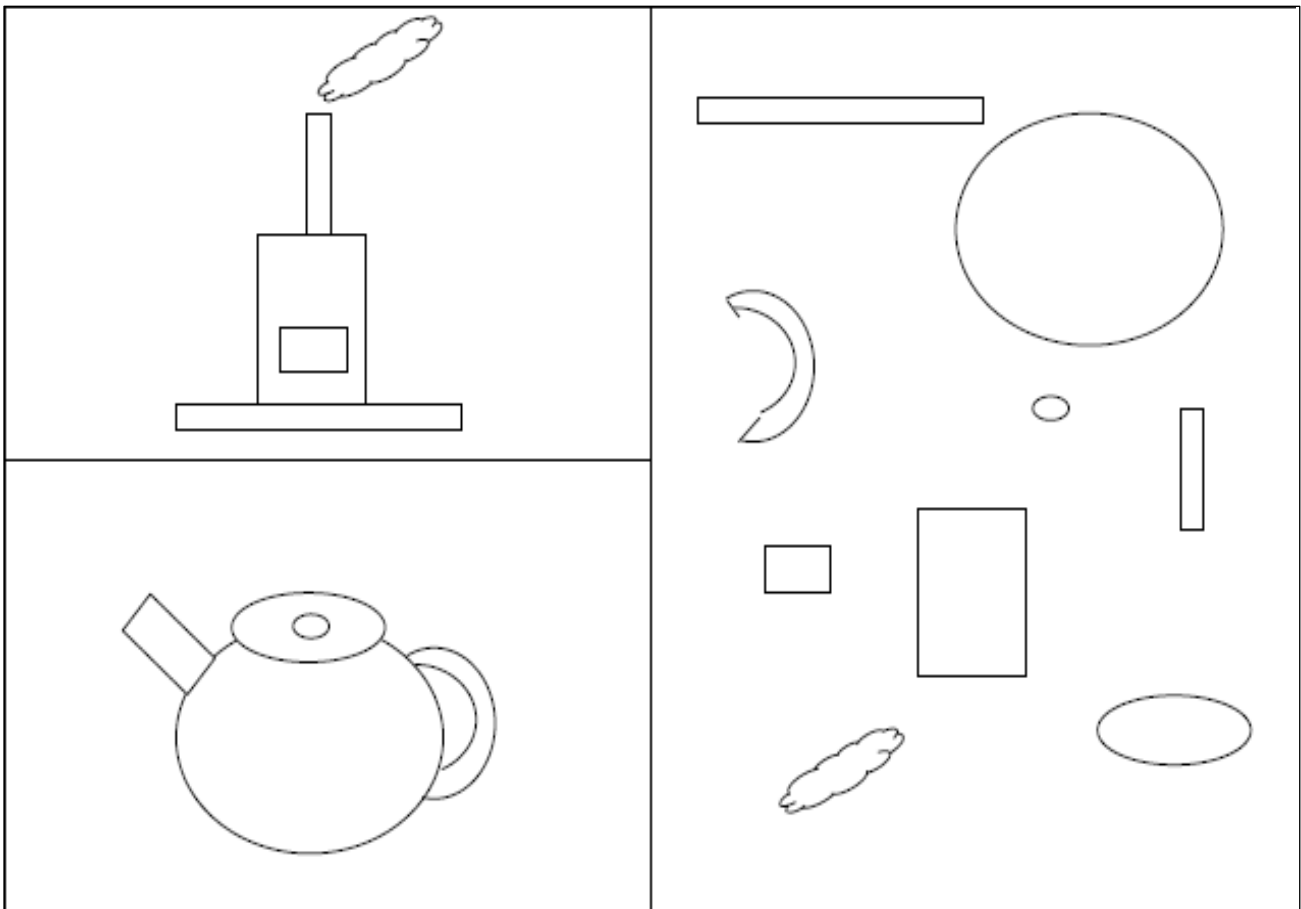

شاگردش تمرینی ریاضی بنیت حل خرن.











$$= 6 - 10$$

$$= 2 - 7$$

$$= 3 - 10$$

$$= 3 - 7$$

شاگردش نمبرقی دی بنو معلمن جابند.

	۱۱
	۱۲
	۱۳
	۱۴
	۱۵
	۱۶
	۱۷
	۱۸
	۱۹
	۲۰

شاگردش عكسفي ايساب خرن، واز يو نمبرفي ده پستروي نقشته خرن.

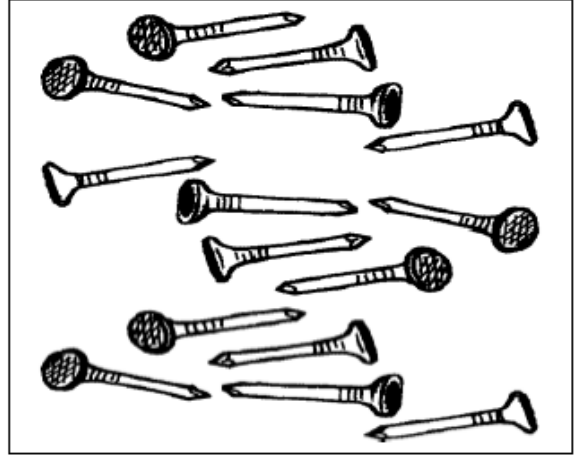
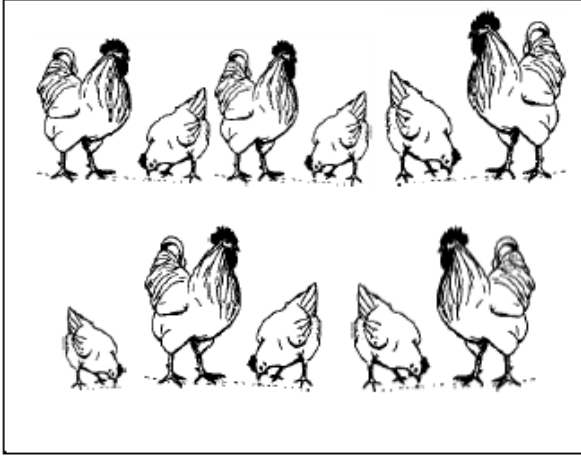

شاگردش سك پستروي نمبرفي خي نبؤ قلمن چوفن.

۱۰ ۹ ۸ ۷ ۶ ۵ ۴ ۳ ۲ ۱

۲۰ ۱۹ ۱۸ ۱۷ ۱۶ ۱۵ ۱۴ ۱۳ ۱۲ ۱۱

۱۰ ۹ ۸ ۷ ۶ ۵ ۴ ۳ ۲ ۱

۲۰ ۱۹ ۱۸ ۱۷ ۱۶ ۱۵ ۱۴ ۱۳ ۱۲ ۱۱

دی پستروي ترو عكس تي. ايو دگر شاگردش بنت خپن كه يمف قسم امت.

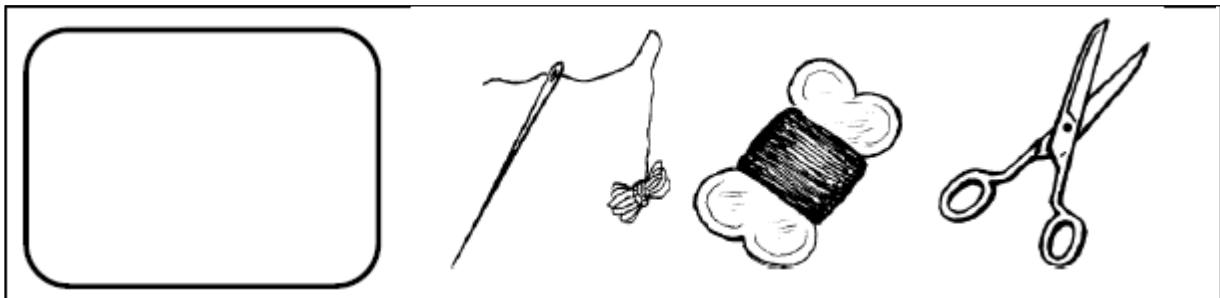

شاگردش عكسفي ايساب خرن، واز يو نمبرفي ده پستروي نقشته خرن.

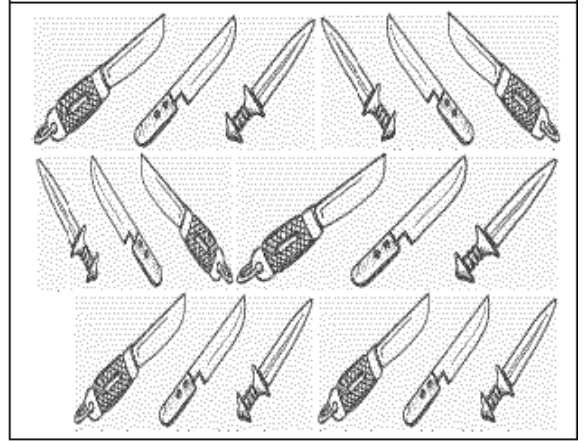
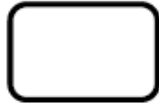
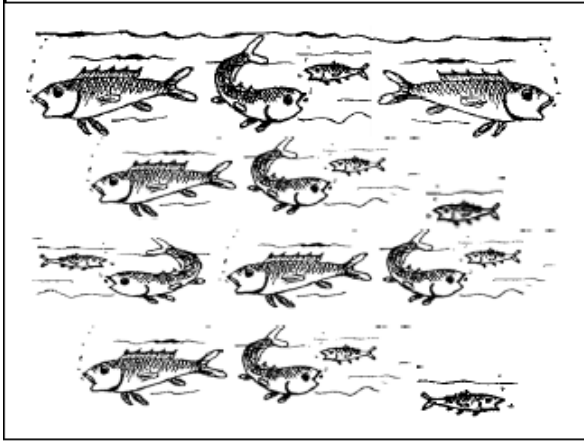

شاگردش تمريني رياضي نبت حل خرن.

$$۴ = \quad - ۷$$

$$۱ = \quad - ۲$$

$$۵ = \quad - ۷$$

$$۱ = \quad - ۳$$

$$= \quad ۲ + ۱۰$$

$$= \quad ۳ + ۸$$

$$= \quad ۳ + ۱۵$$

$$= \quad ۷ + ۴$$

دی پستروی ترو عكس تی. ايو دگر شاگردش نبت خپن كه يمف قسم امت.

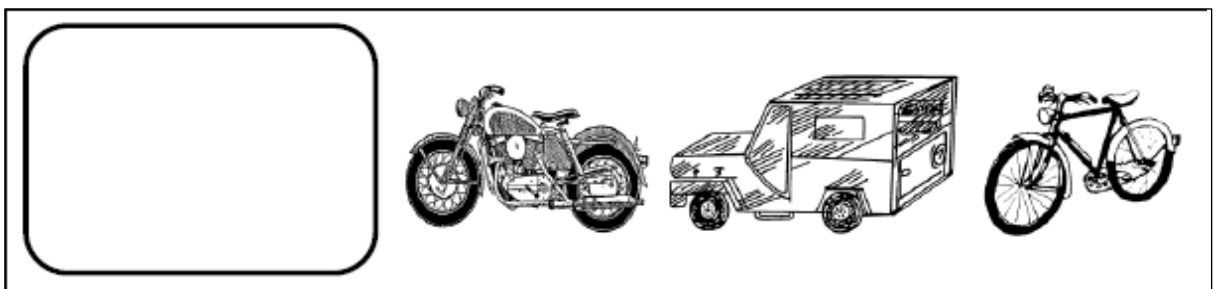

شاگردش عكسفي ايساب خرن، واز يو نمبرفي ده پستروي نقشته خرن.

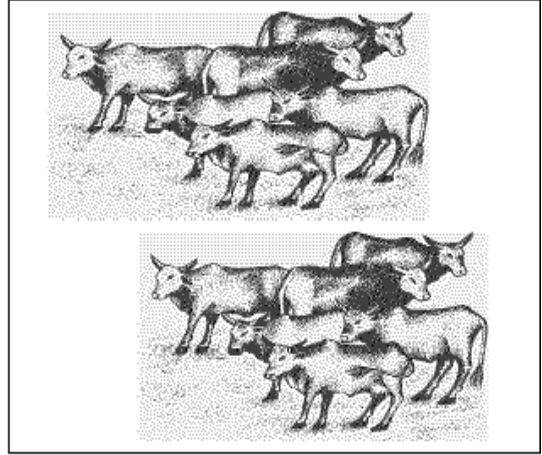
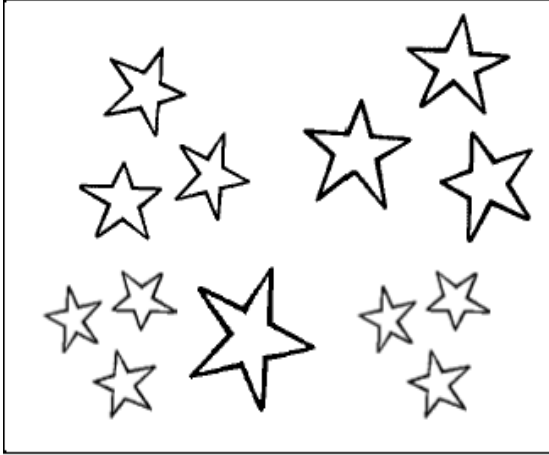

شاگردش سك پستروي نمبرفي خي بنو قلمن چوخن.

۱۰ ۹ ۸ ۷ ۶ ۵ ۴ ۳ ۲ ۱

۲۰ ۱۹ ۱۸ ۱۷ ۱۶ ۱۵ ۱۴ ۱۳ ۱۲ ۱۱

۱۰ ۹ ۸ ۷ ۶ ۵ ۴ ۳ ۲ ۱

۲۰ ۱۹ ۱۸ ۱۷ ۱۶ ۱۵ ۱۴ ۱۳ ۱۲ ۱۱

دی پستروي ترو عكس تي. ايو دگر شاگردش نبت خپن كه يمف قسم امت.



شاگردش عکسفی ایساب خرن، واز یو نمبرفی ده پستروی نقشته خرن.

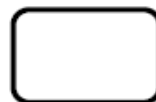
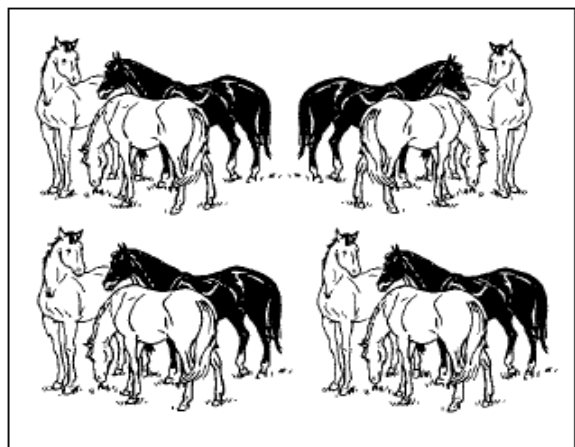
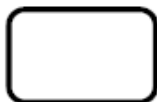
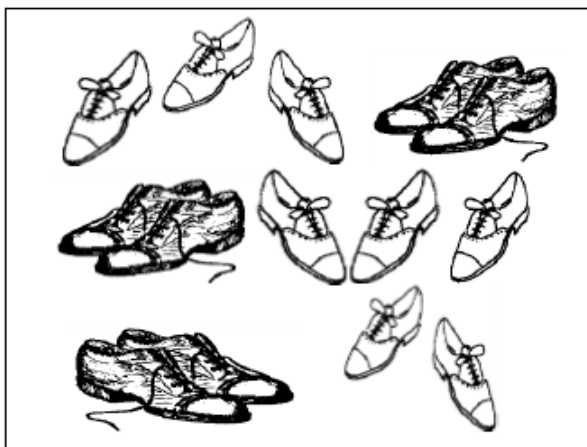

شاگردش تمرینی ریاضی بنت حل خرن.

$$3 = 8 -$$

$$2 = 3 -$$

$$3 = 10 -$$

$$2 = 4 -$$

$$= 6 + 5$$

$$= 2 + 14$$

$$= 3 + 13$$

$$= 10 + 5$$

دی پستروی ترو عکس تی. ایو دگر شاگردش بنت خپشن که یمف قسم امت.

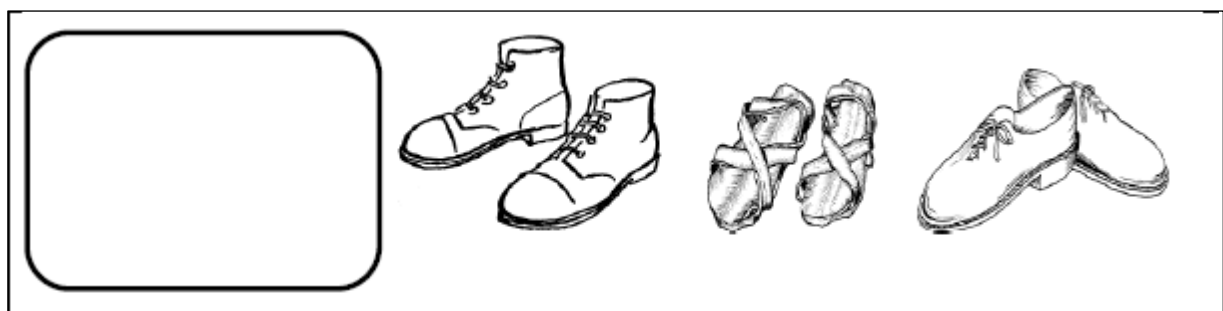

شاگردش عكسفي ايساب خرن، واز يو نمبرفي ده پستروي نقشته خرن.

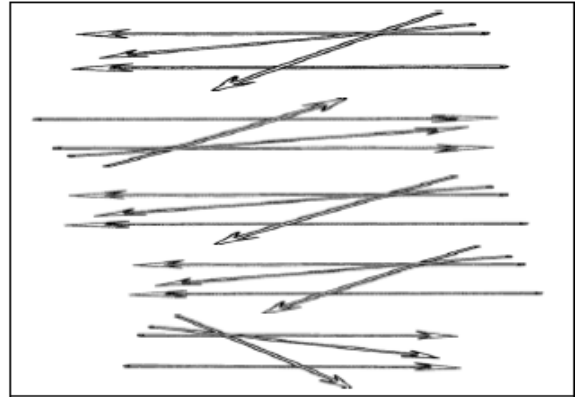
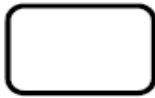
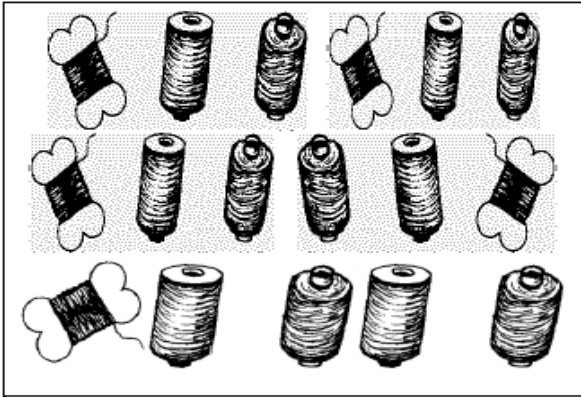

شاگردش سك پستروي نمبرفي خي بنو قلمن چوئن.

۱۰ ۹ ۸ ۷ ۶ ۵ ۴ ۳ ۲ ۱

۲۰ ۱۹ ۱۸ ۱۷ ۱۶ ۱۵ ۱۴ ۱۳ ۱۲ ۱۱

شاگردش تمرینی ریاضی نبت حل خرن.

$$۵ = \quad - ۸$$

$$۱ = \quad - ۴$$

$$۶ = \quad - ۸$$

$$۲ = \quad - ۵$$

$$= \quad ۱ + ۱۹$$

$$= \quad ۵ + ۹$$

$$= \quad ۱۶ + ۳$$

$$= \quad ۷ + ۸$$

شاگردش عكسشي ايساب خرن، واز يو نمبرفي ده پستروي نقشته خرن.

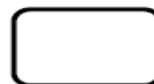
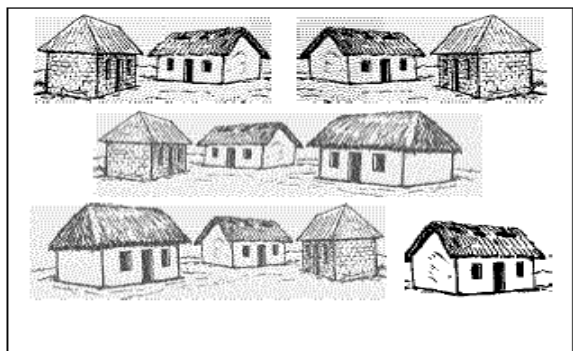
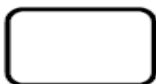
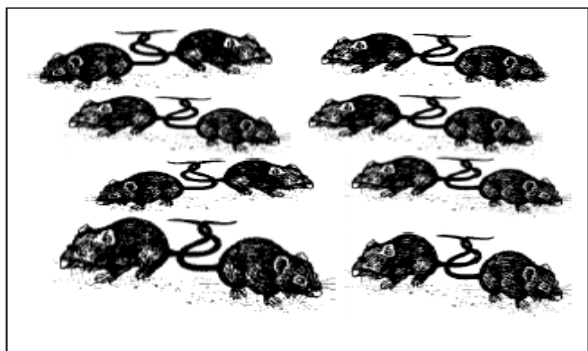

شاگردش تمرینی ریاضی نبت حل خرن.

$$3 = 9 -$$

$$4 = 5 -$$

$$6 = 9 -$$

$$2 = 6 -$$

$$= 12 + 4$$

$$= 5 + 13$$

$$= 2 + 16$$

$$= 3 + 9$$

شاگردش دم دایره شی اولنگ تیرن ای فلك پیدا خرن تا بی ایر برتن.

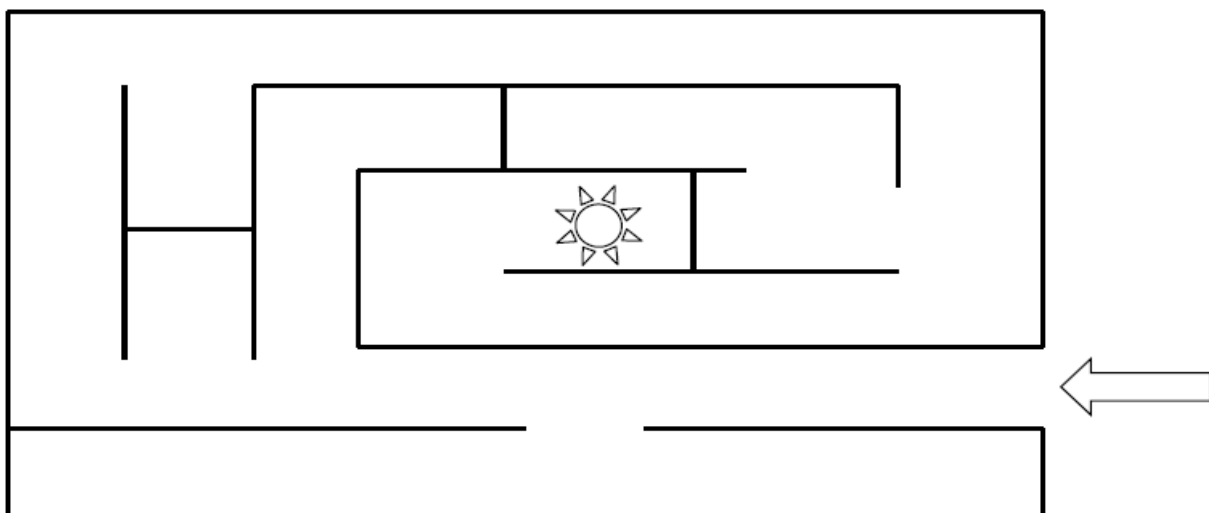

شاگردش تمرینی ریاضی بنِت حل خُون.

$$= ۴ - ۱۲$$

$$= ۲ - ۱۳$$

$$= ۵ - ۱۳$$

$$= ۱ - ۱۲$$

$$۵ = - ۹$$

$$۴ = - ۶$$

$$۴ = - ۱۰$$

$$۳ = - ۶$$

دی پستروی بو عکس، دَف وُب چیز فَرَق. شاگردش یَقِي پیدا خُون، یه جِیْفِي رَنگ خُون.

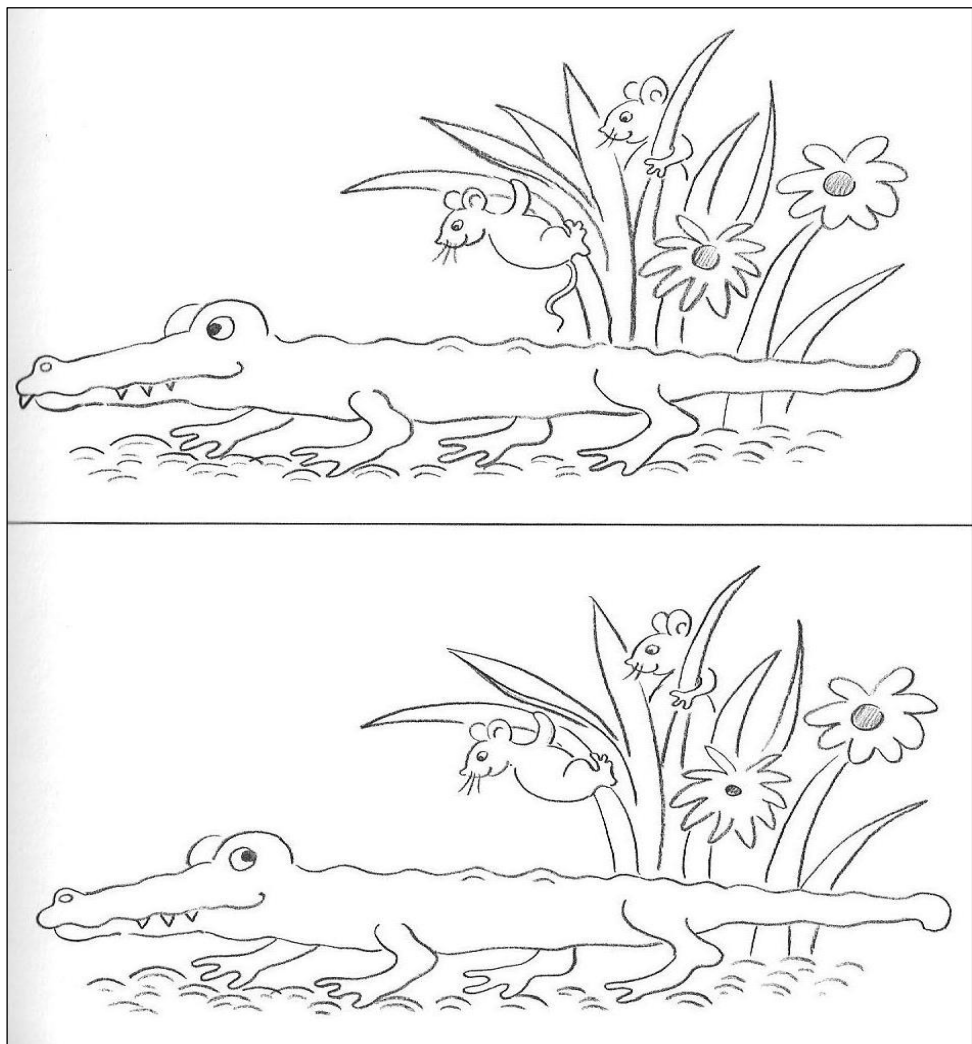

شاگردش تمرینی ریاضی بنِت حل خُون.

$$= ۸ + ۱۱$$

$$= ۹ + ۱۰$$

$$= ۹ + ۶$$

$$= ۳ + ۱۱$$

$$= ۲ - ۱۱$$

$$= ۲ - ۱۴$$

$$= ۳ - ۱۲$$

$$= ۳ - ۱۴$$

$$۵ = - ۱۰$$

$$۲ = - ۷$$

$$۲ = - ۱۰$$

$$۵ = - ۷$$

شاگردش دم دایره شی اولنگ تیرن ای فکک پیدا خُون تا بی ایر بَرتن.

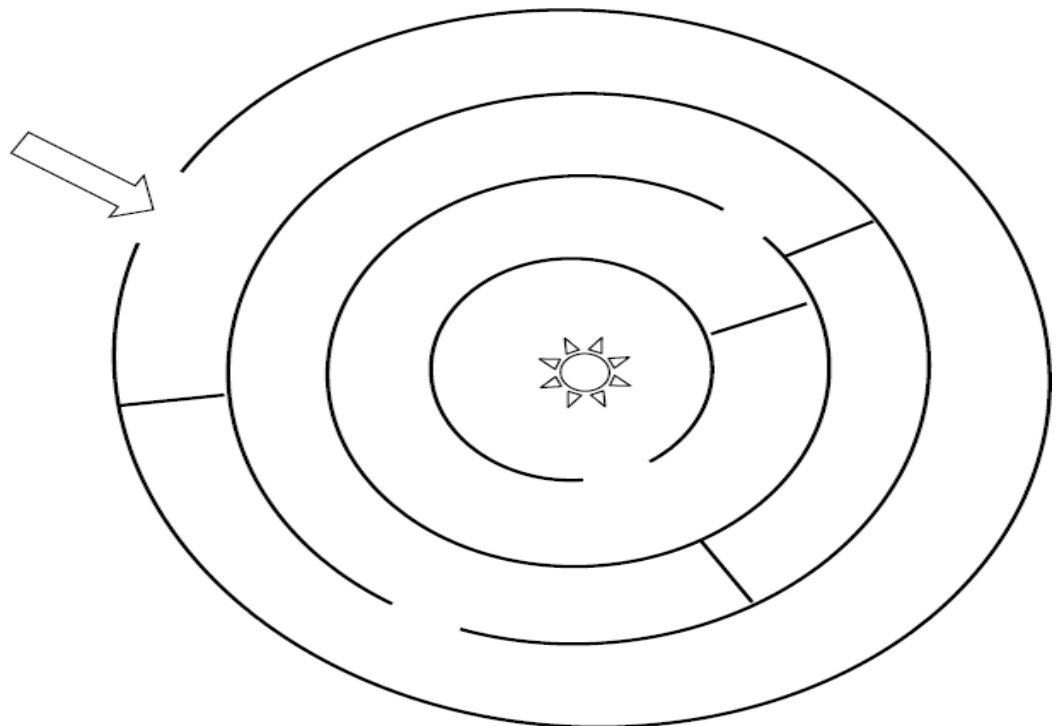

شاگردش تمرینی ریاضی بنیت حل خرن.

$$= ۱۲ + ۷$$

$$= ۸ + ۱۲$$

$$= ۷ + ۱۳$$

$$= ۳ + ۸$$

$$= ۸ - ۱۶$$

$$= ۱ - ۱۴$$

$$= ۱۰ - ۱۹$$

$$= ۲ - ۱۵$$

دی پستروی بو عکس، دَف وُب چیز فَرَق. شاگردش یَفي پیدا خرن، یه جَيفي رَنگ خرن.

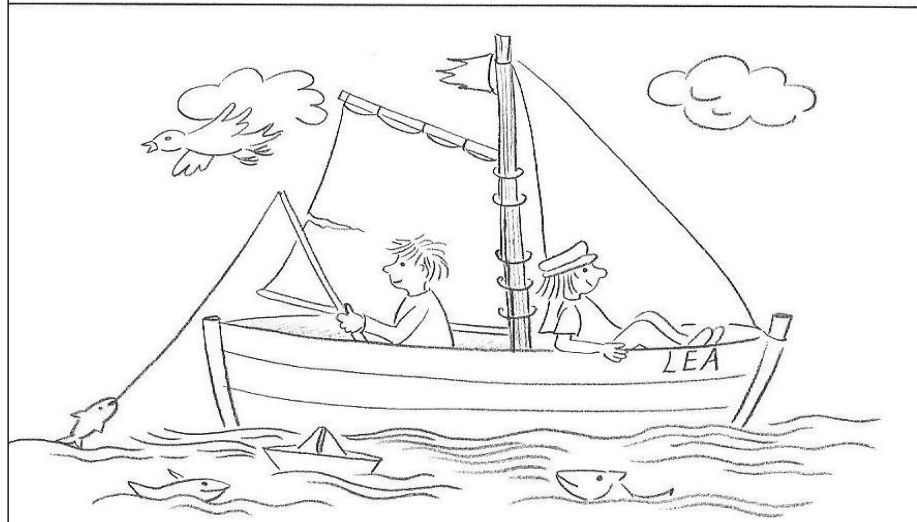
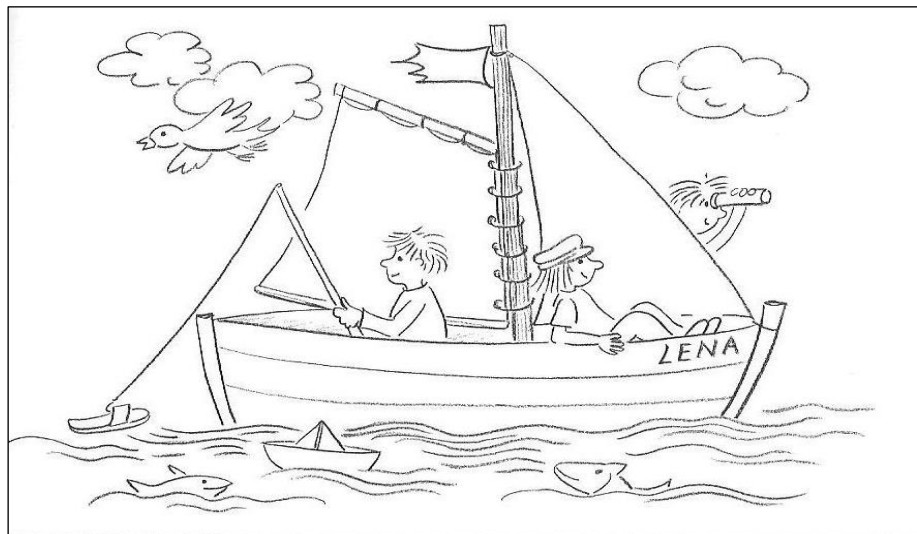

شاگردش تمرینی ریاضی بنت حل خرن.

$$= 5 - 20$$

$$= 4 - 16$$

$$= 6 - 20$$

$$= 12 - 17$$

$$= 13 - 17$$

$$= 3 - 17$$

شاگردش دم دایره شی اولنگ تیرن ای فلك پیدا خرن تا بی ایر برتن.

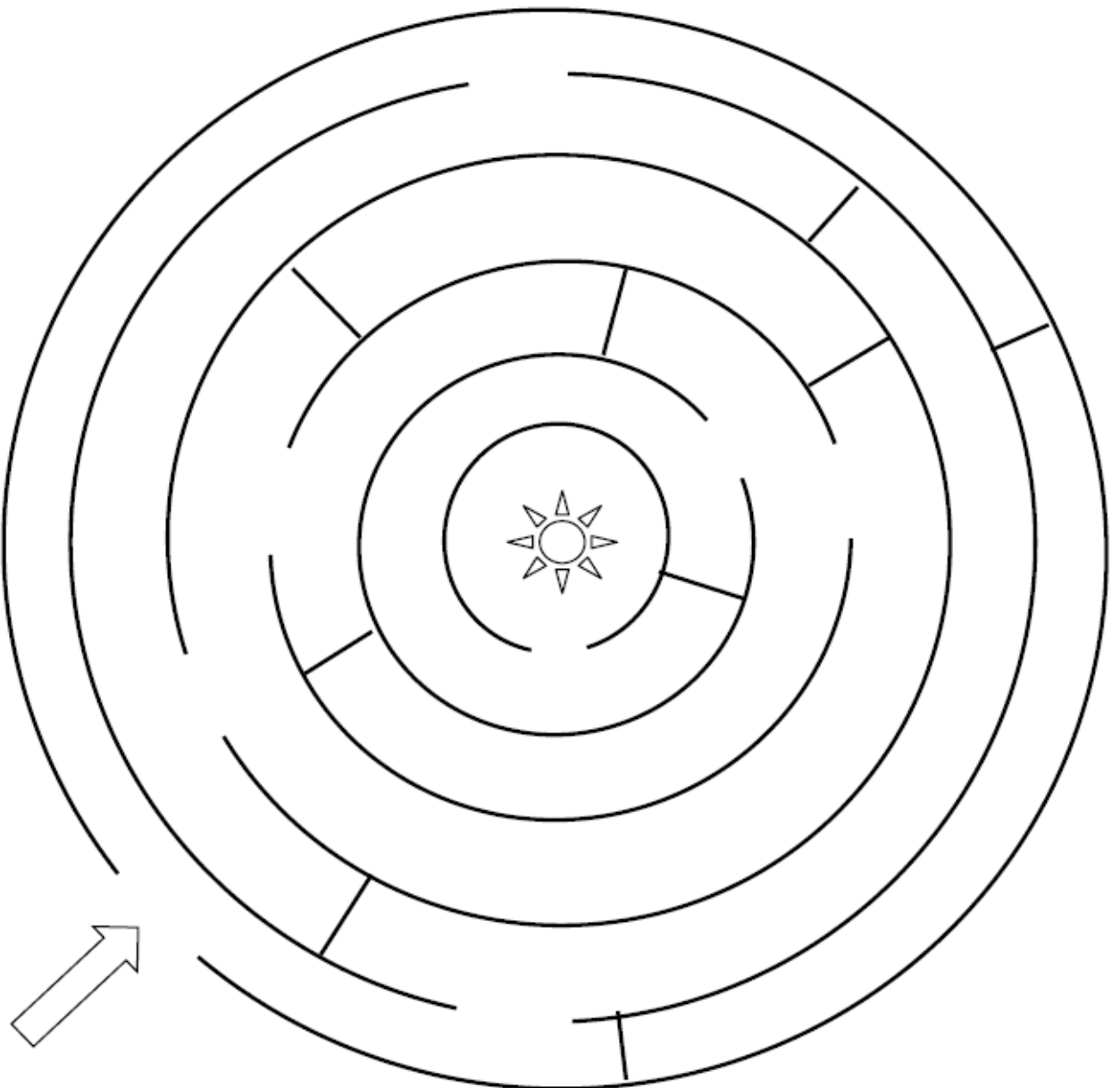

شاگردش تمرینی ریاضی بنّت حل خرن.

$$= 5 - 13$$

$$= 3 - 15$$

$$= 11 - 18$$

$$= 14 - 16$$

$$= 16 - 19$$

$$= 3 - 16$$

شاگردش عكسفي تين خرن، ين اولنگ ات بويم ات ترويم ات خبؤرم بي رون پيدا خرن.
يف نمبری يه قسم نقشته خرن.

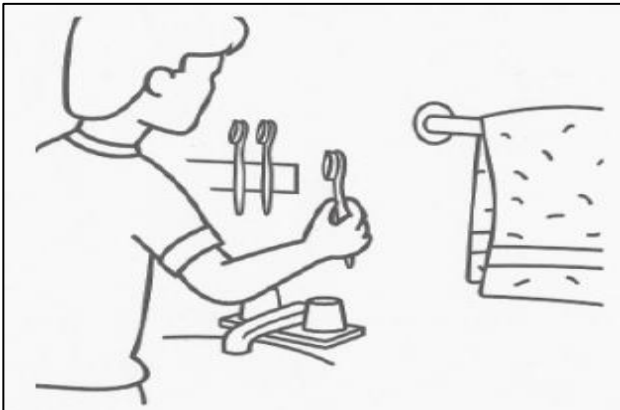

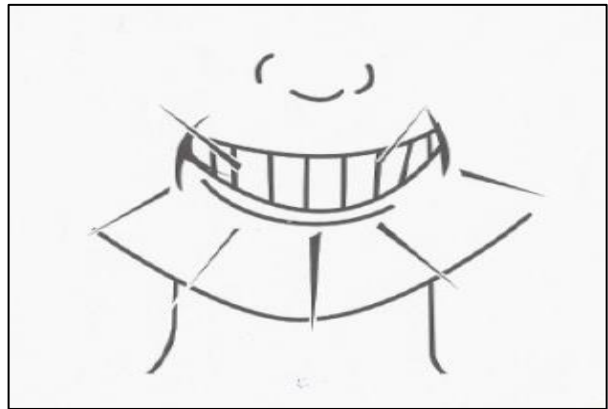

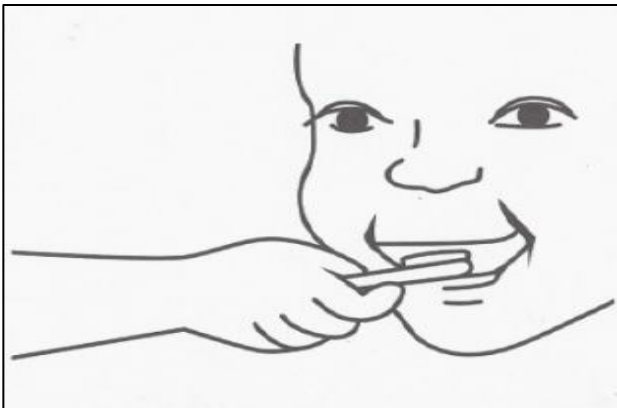

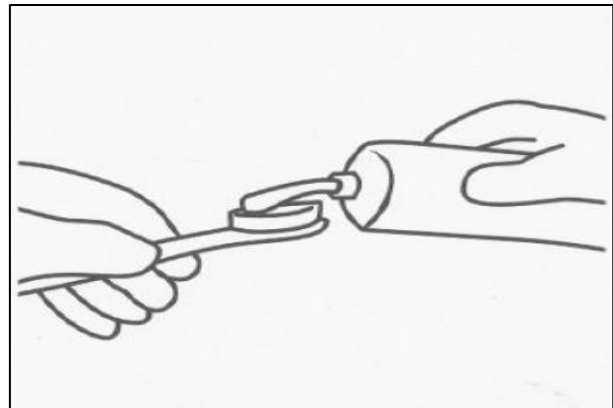

شاگردش تمرینی ریاضی بنِت حل خُون.

$$= ۱۲ + ۳$$

$$= ۶ + ۱۲$$

$$= ۴ + ۱۴$$

$$= ۵ + ۹$$

$$= ۶ - ۲۰$$

$$= ۱۳ - ۱۶$$

$$= ۸ - ۱۲$$

$$= ۳ - ۱۵$$

دی پستروی بو عكس، دَف وُب چیز فَرَق. شاگردش یَقِي پیدا خُون، یِه جِیْفِي رَنگ خُون.



شاگردش تمرینی ریاضی بنِت حل خرن.

$$= ۳ + ۱۱$$

$$= ۴ + ۹$$

$$= ۴ + ۱۶$$

$$= ۸ + ۵$$

$$= ۴ - ۱۳$$

$$= ۲ - ۱۴$$

$$= ۵ - ۱۴$$

$$= ۱ - ۱۵$$

شاگردش دم دایره خی اولنگ تیرن ای فلك پیدا خرن تا بی ایر برتن.

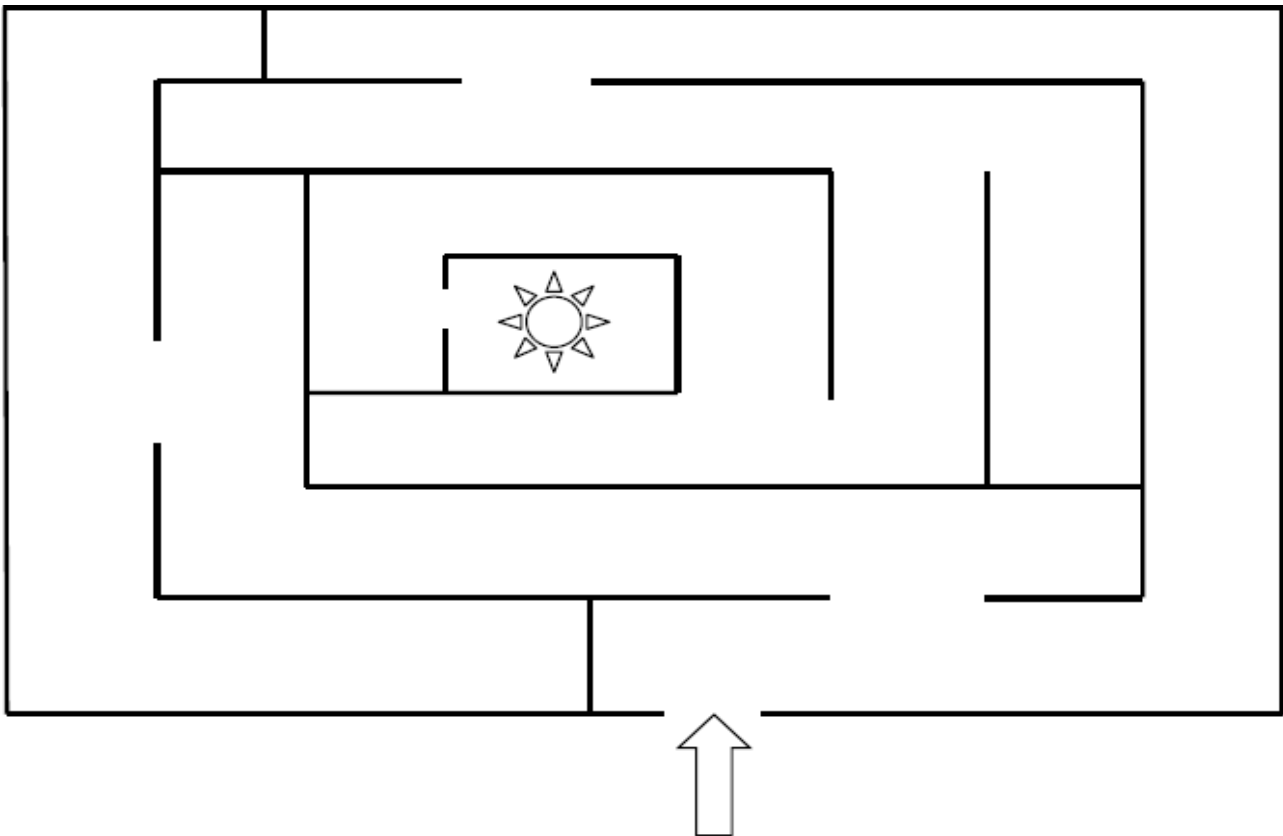

شاگردش تمرینی ریاضی بنِت حل خُرن.

$$= ۵ + ۶$$

$$= ۳ + ۱۵$$

$$= ۴ + ۱۴$$

$$= ۱۱ + ۶$$

$$= ۳ - ۱۱$$

$$= ۲ - ۱۶$$

$$= ۳ - ۱۵$$

$$= ۳ - ۱۲$$

شاگردش عکسفی تین خُرن، ین اولنگ ات بویم ات ترویم ات خبؤرم بی رون پیدا خُرن.
یف نمبری یه قسم نقشته خُرن.

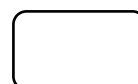
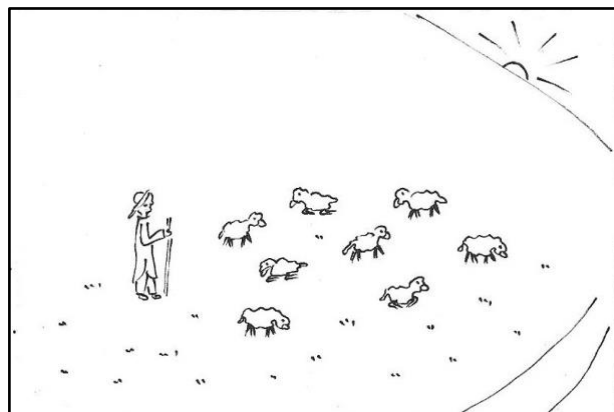
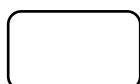
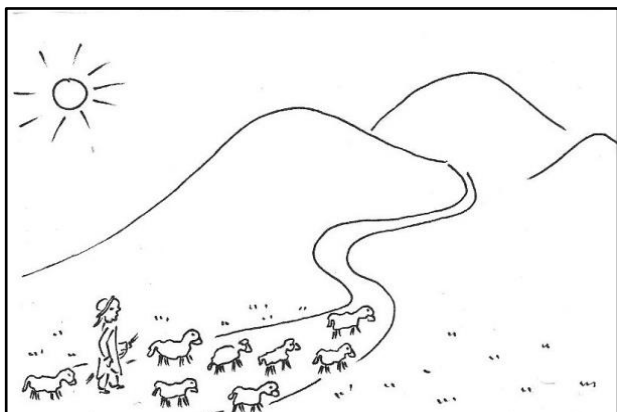
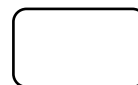
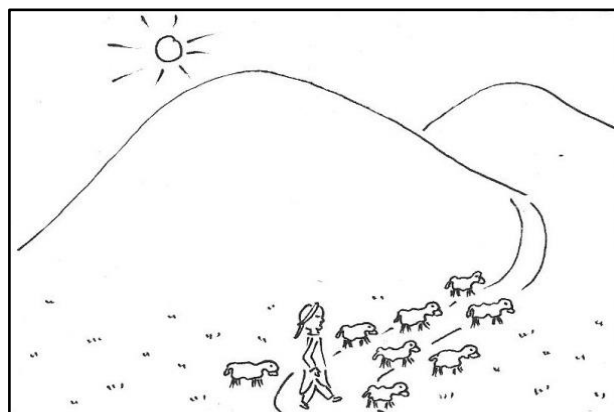
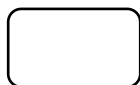
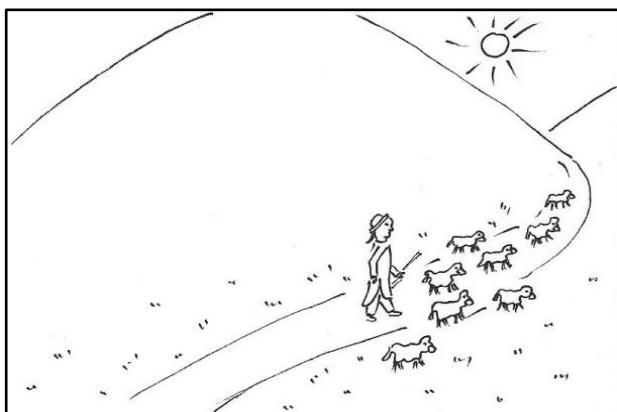

شاگردش تمرینی ریاضی بنّت حل خرن.

$$= ۲ + ۱۸$$

$$= ۷ + ۹$$

$$= ۱۷ + ۳$$

$$= ۹ + ۸$$

$$= ۸ - ۱۴$$

$$= ۱ - ۱۹$$

$$= ۱۰ - ۱۳$$

$$= ۲ - ۱۶$$

شاگردش دم دایره خی اولنگ تیرن ای فک پیدا خرن تا بی ایر برتن.

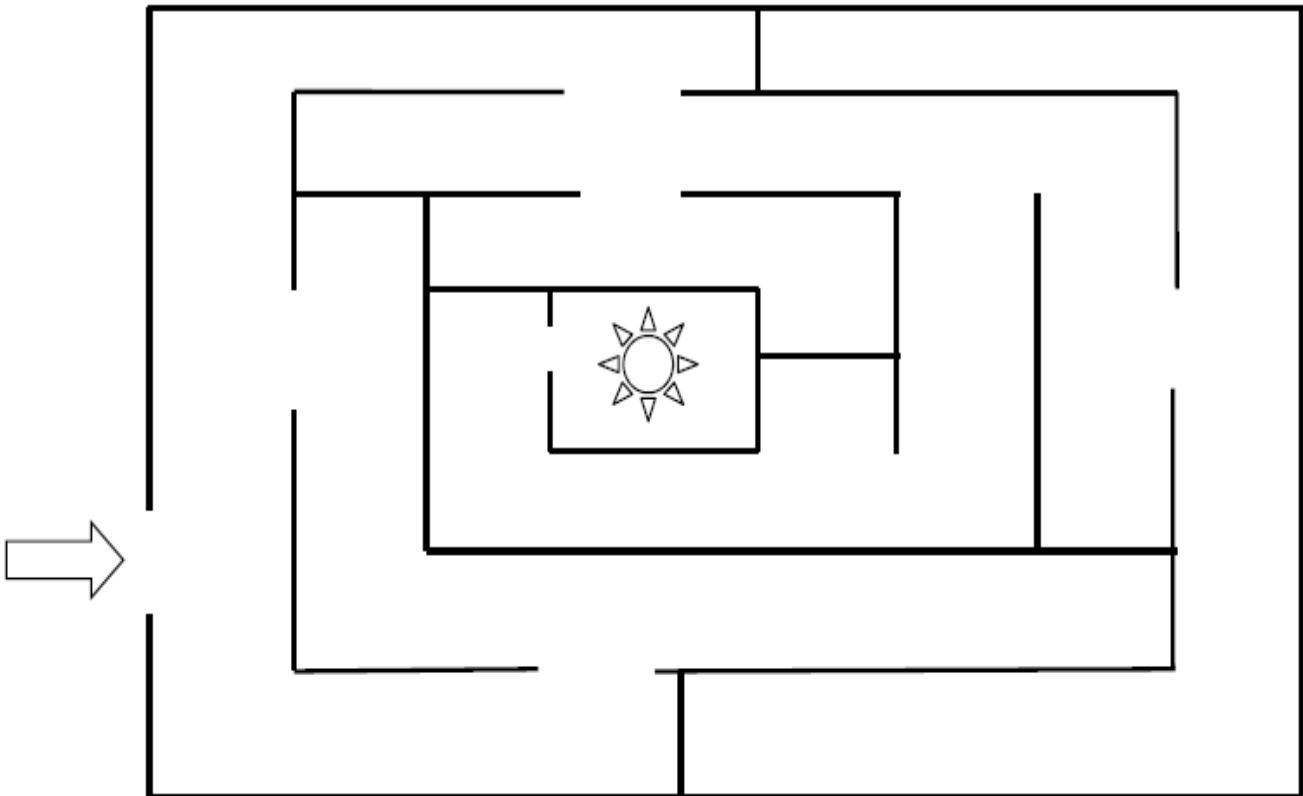

شاگردش تمرینی ریاضی بنِت حل خُون.

$$= ۱۳ + ۵$$

$$= ۶ + ۱۳$$

$$= ۱ + ۱۸$$

$$= ۲ + ۱۱$$

$$= ۵ - ۱۲$$

$$= ۳ - ۱۸$$

$$= ۱۱ - ۱۱$$

$$= ۱۲ - ۱۷$$

شاگردش عكسهي تين خُون، ين اولنگ ات بويم ات ترويم ات خبؤرم بي رون پيدا خُون.
يف نمبری يه قسم نقشته خُون.

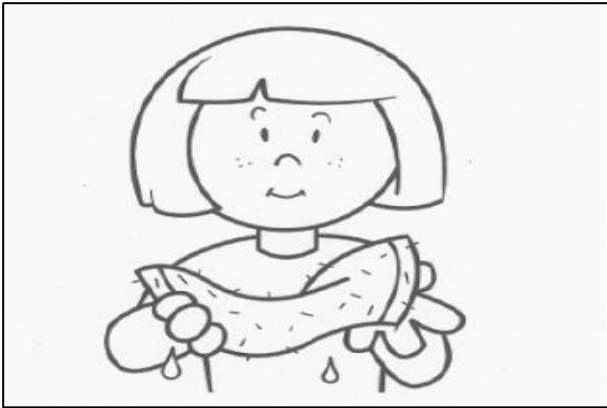



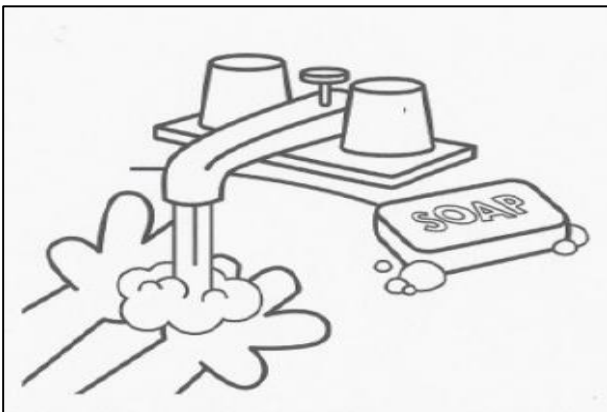



شاگردش تمرینی ریاضی بنِت حل خرن.

$$= ۹ + ۱۰$$

$$= ۸ + ۹$$

$$= ۶ + ۶$$

$$= ۸ + ۸$$

$$= ۱۶ - ۱۸$$

$$= ۳ - ۱۳$$

$$= ۲ - ۲۰$$

$$= ۴ - ۱۸$$

شاگردش دم دایره خی اولنگ تیرن ای فکک پیدا خرن تا بی ایر برتن.

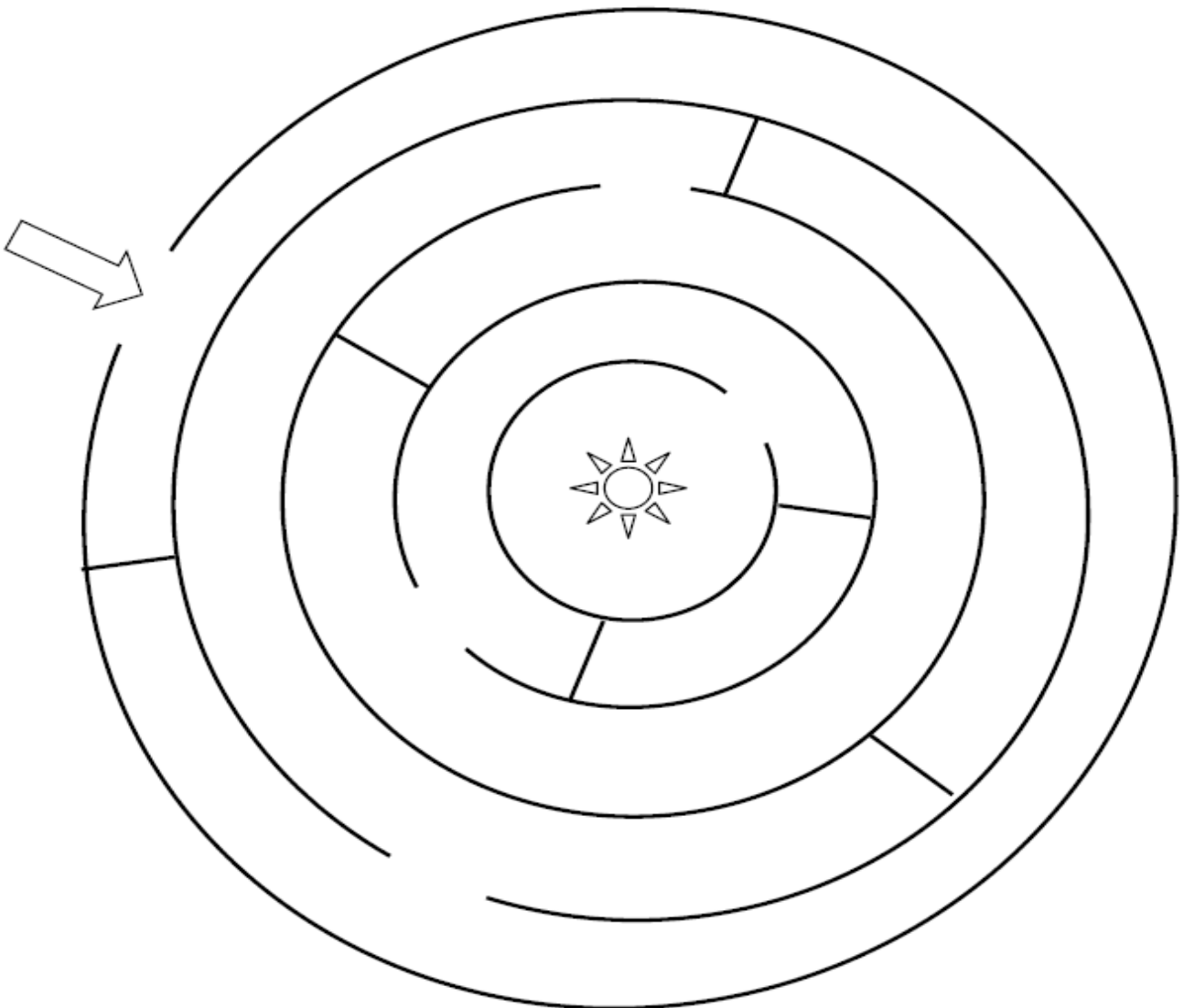

شاگردش دی ستارف ملونگ نمبرفي ایساب خرن، ین دی آله یف جم خرن.

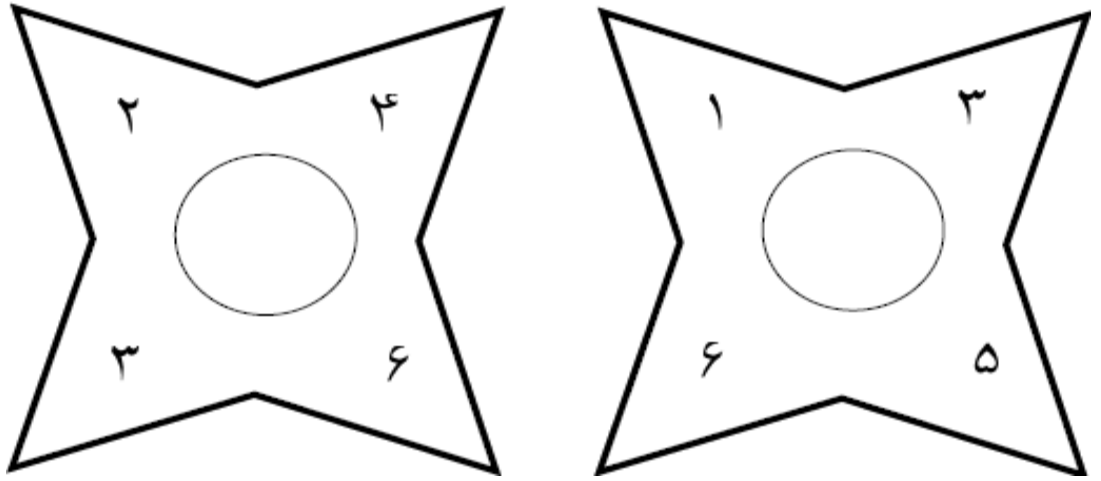

شاگردش عکسفي تین خرن، ین اولنگ ات بوم ات ترویم ات شبورم بی رون پیدا خرن.
یف نمبری یه قسم نقشته خرن.

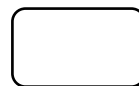
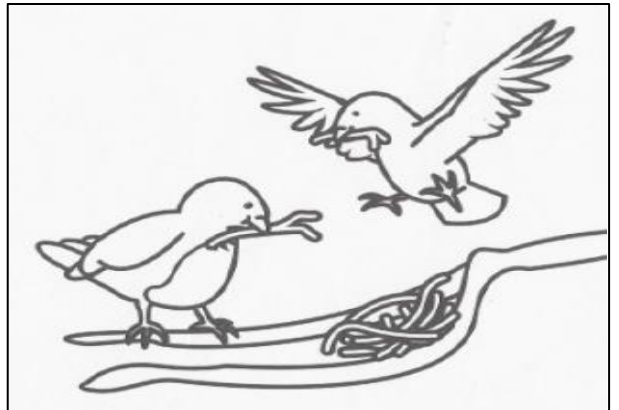
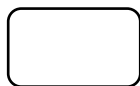
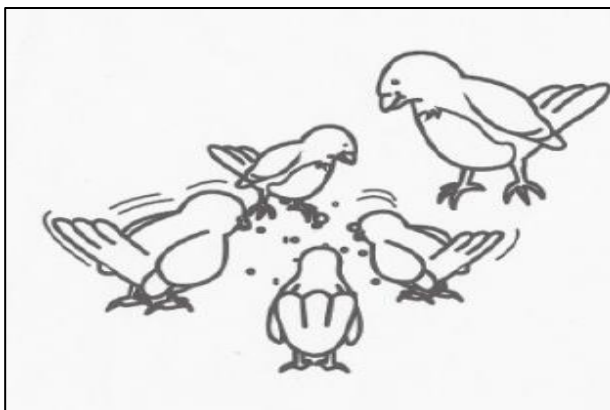
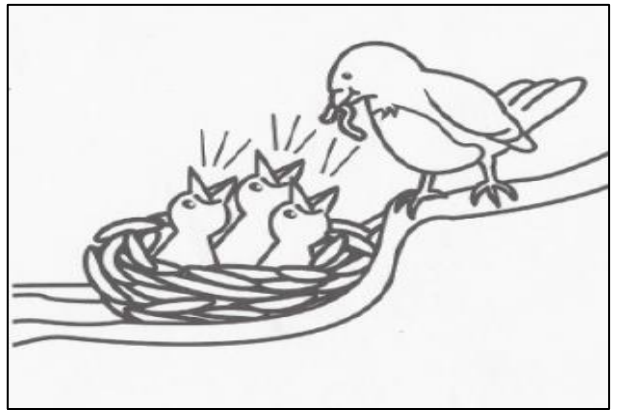
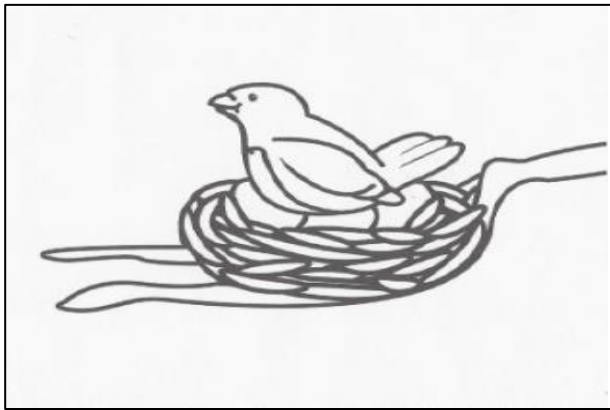

شاگردش دی ستارف ملونگ نمبرقی ایساب خرن، ین دی آله یف جم خرن.

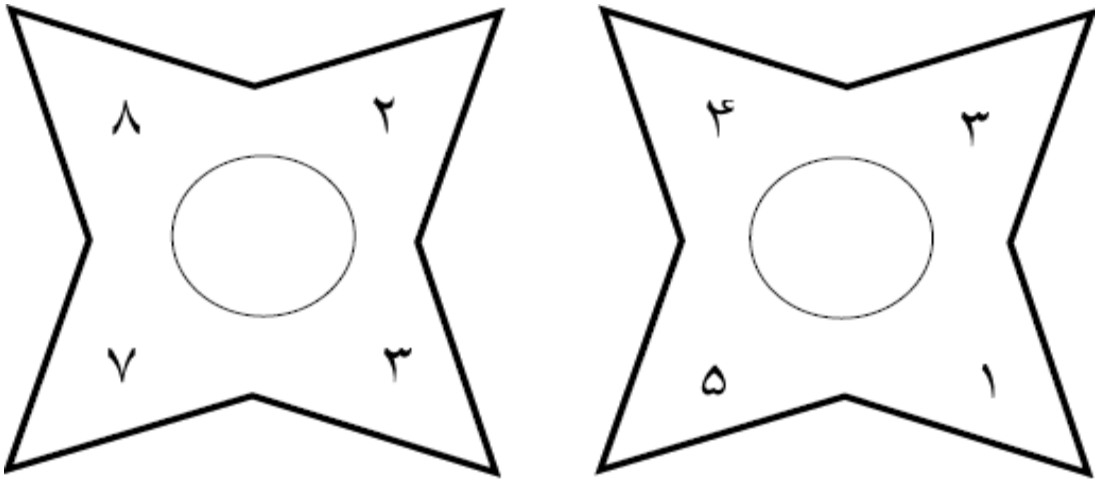

شاگردش عکسقی تین خرن، ین اولنگ ات بوم ات ترویم ات خبؤرم بی رون پیدا خرن.
یف نمبری یه قسم نقشته خرن.

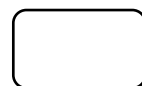
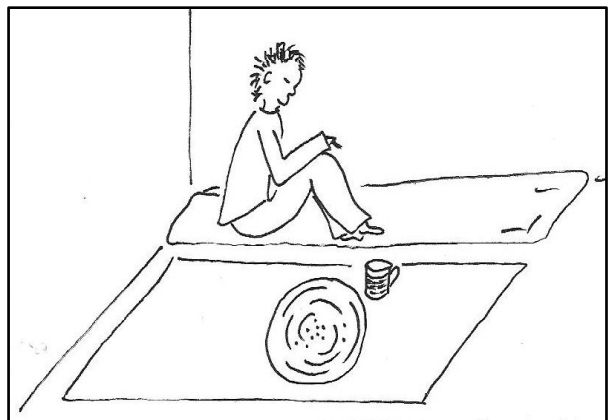
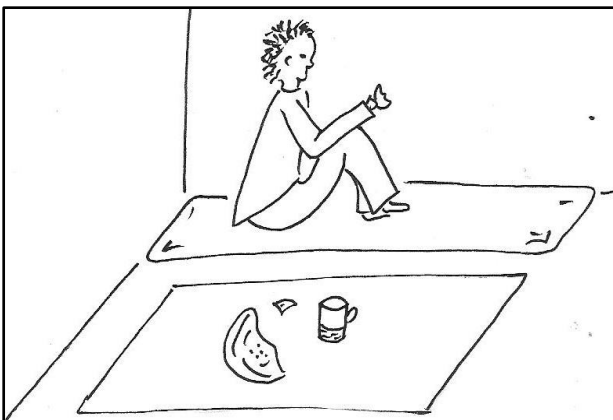
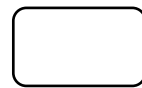
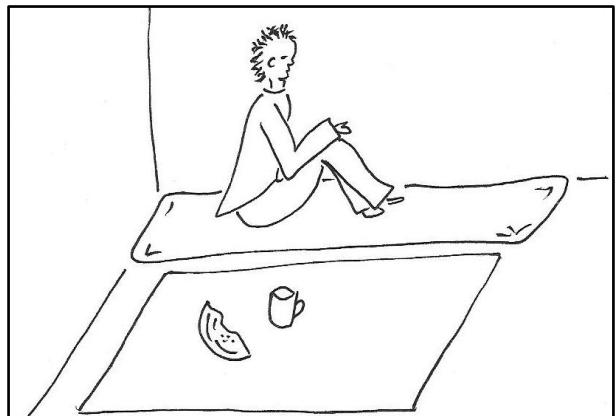
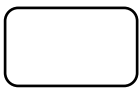
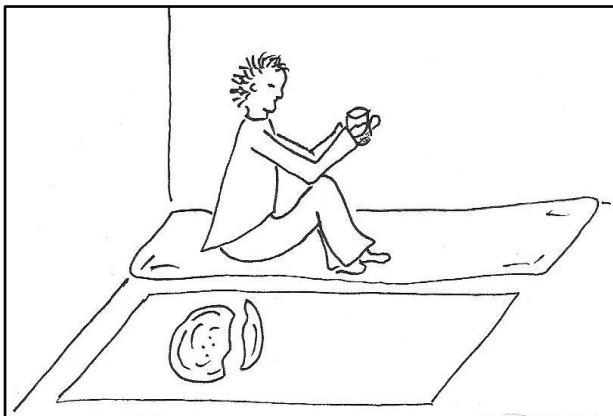

شاگردش دی ستارف ملونگ نمبرفي ایساب خرن، ین دی آله یف جم خرن.

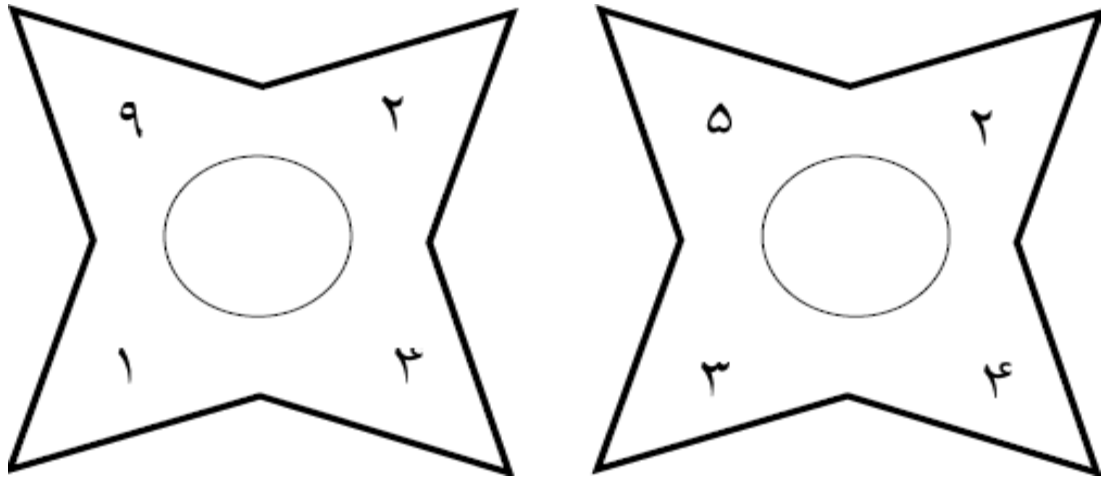

شاگردش عکسفي تین خرن، ین اولنگ ات بوم ات ترویم ات خبؤرم بی رون پیدا خرن.
یف نمبری یه قسم نقشته خرن.

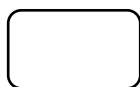
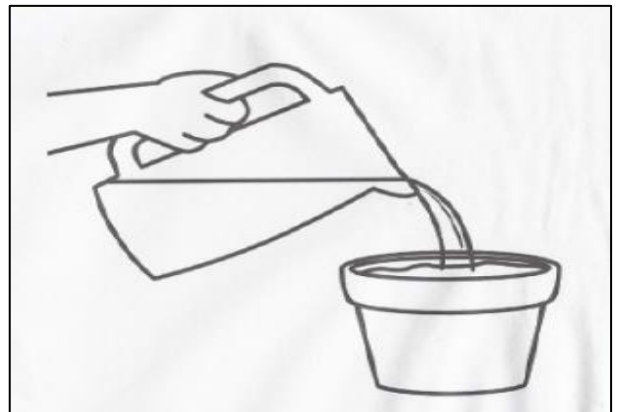

شاگردش دی ستارف ملونگ نمبرفي ایساب خرن، ین دی آله یف جم خرن.

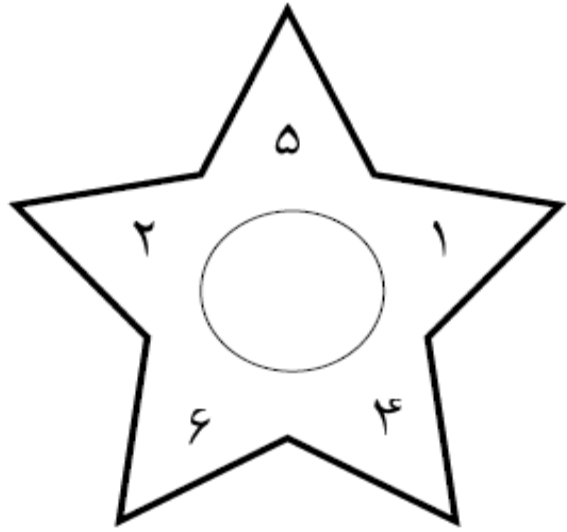
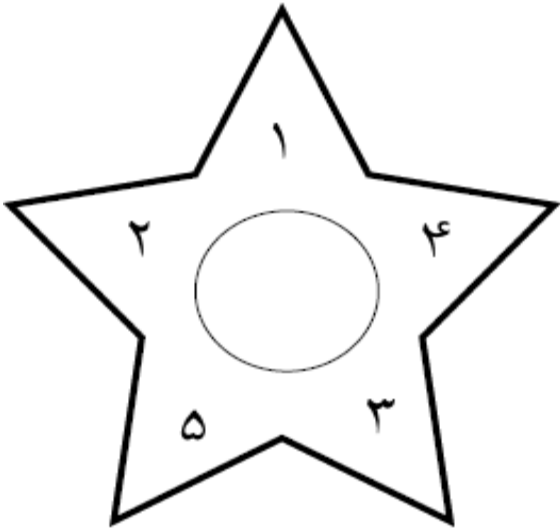

شاگردش عکسفي تین خرن، ین اولنگ ات بویم ات ترویم ات خبؤرم بی رون پیدا خرن.
یف نمبری یه قسم نقشته خرن.

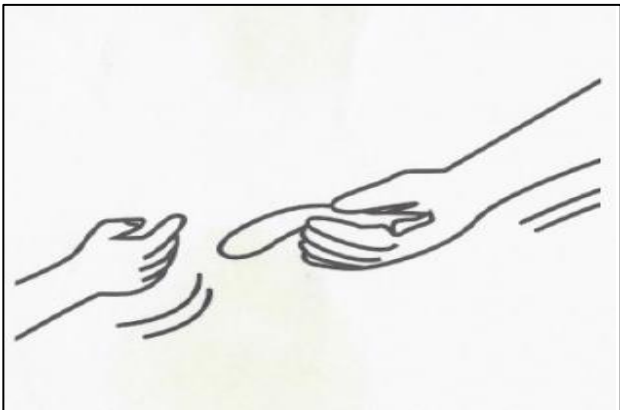

شاگردش دی ستارف ملونگ نمبرفي ایساب خرن، ین دی آله یف جم خرن.

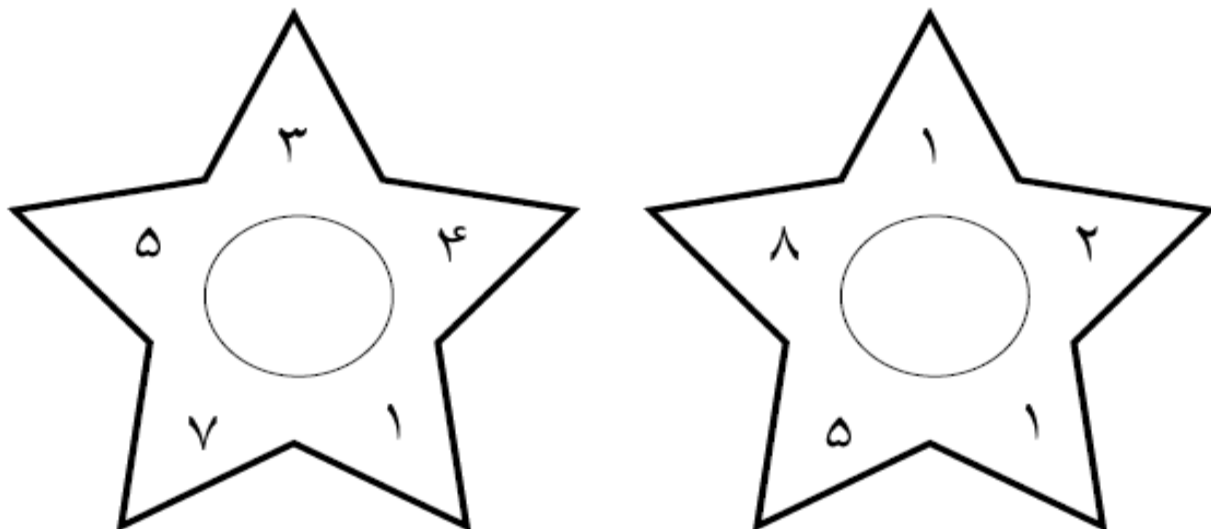

شاگردش نبت نمبرفي شکورگن، یشف که گاتی، ین یفی رنگن.



شاگردش دی ستارف ملونگ نمبرفي ایساب خرن، ین دی آله یف جم خرن.

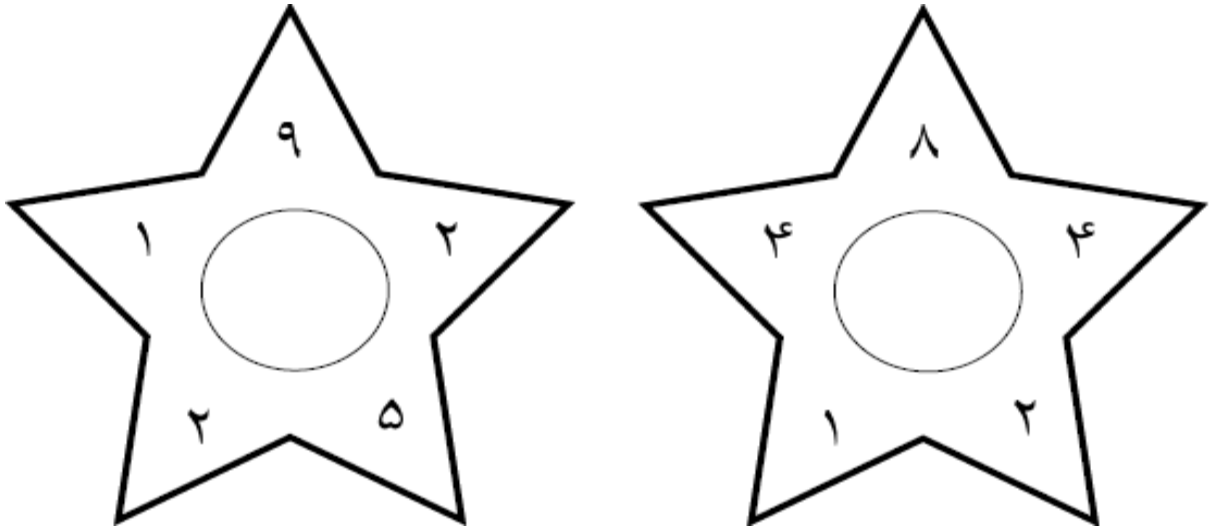

شاگردش بنت نمبرفي شکورگن، یشف که گاتی، ین یفی رنگن.



شاگردش دی ستارف ملونگ نمبرفي ایساب خرن، ین دی آله یف جم خرن.

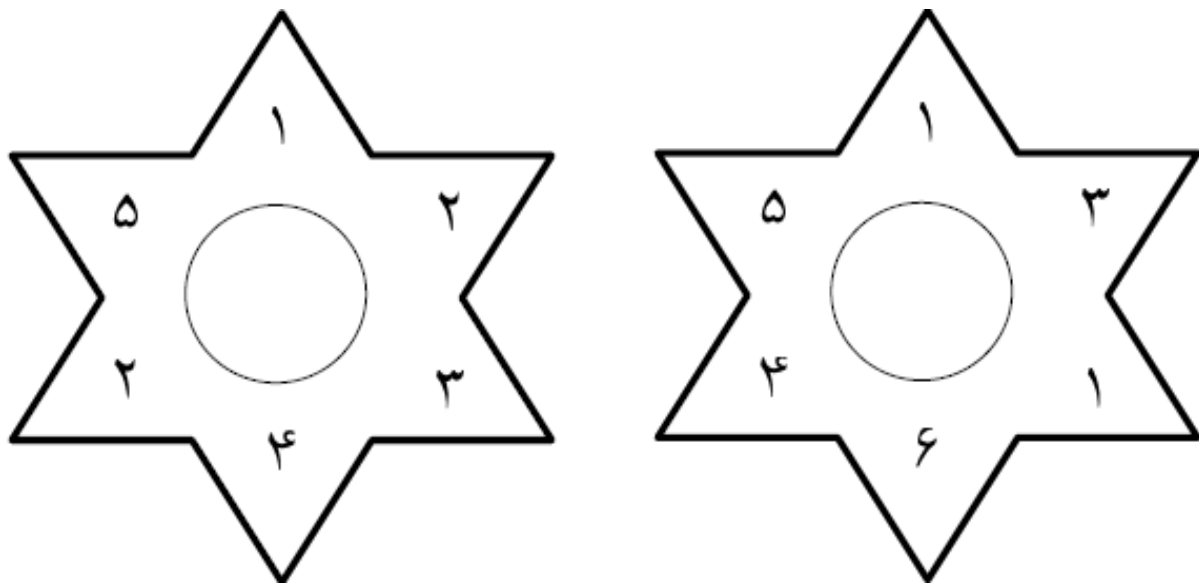

شاگردش بنت نمبرفي پشکورگن، یقف که گاتی، ین یفی رنگن.



شاگردش دی ستارف ملونگ نمبرفي ایساب خرن، ین دی آله یف جم خرن.

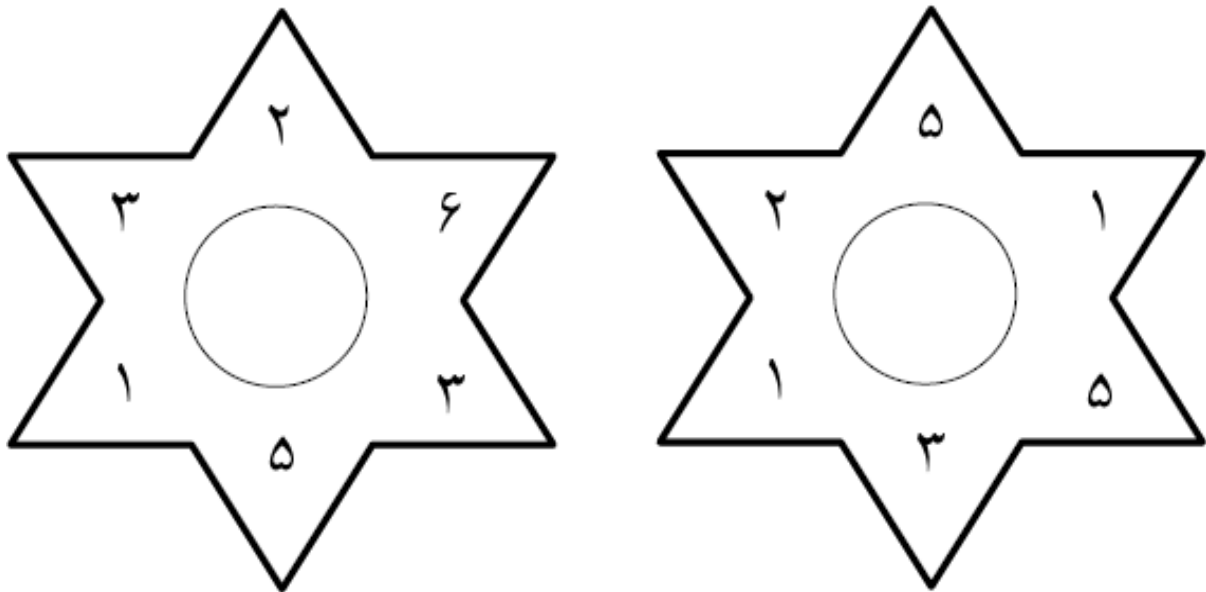

شاگردش بنت نمبرفي شکورگن، یقف که گاتی، ین یفي رنگن.

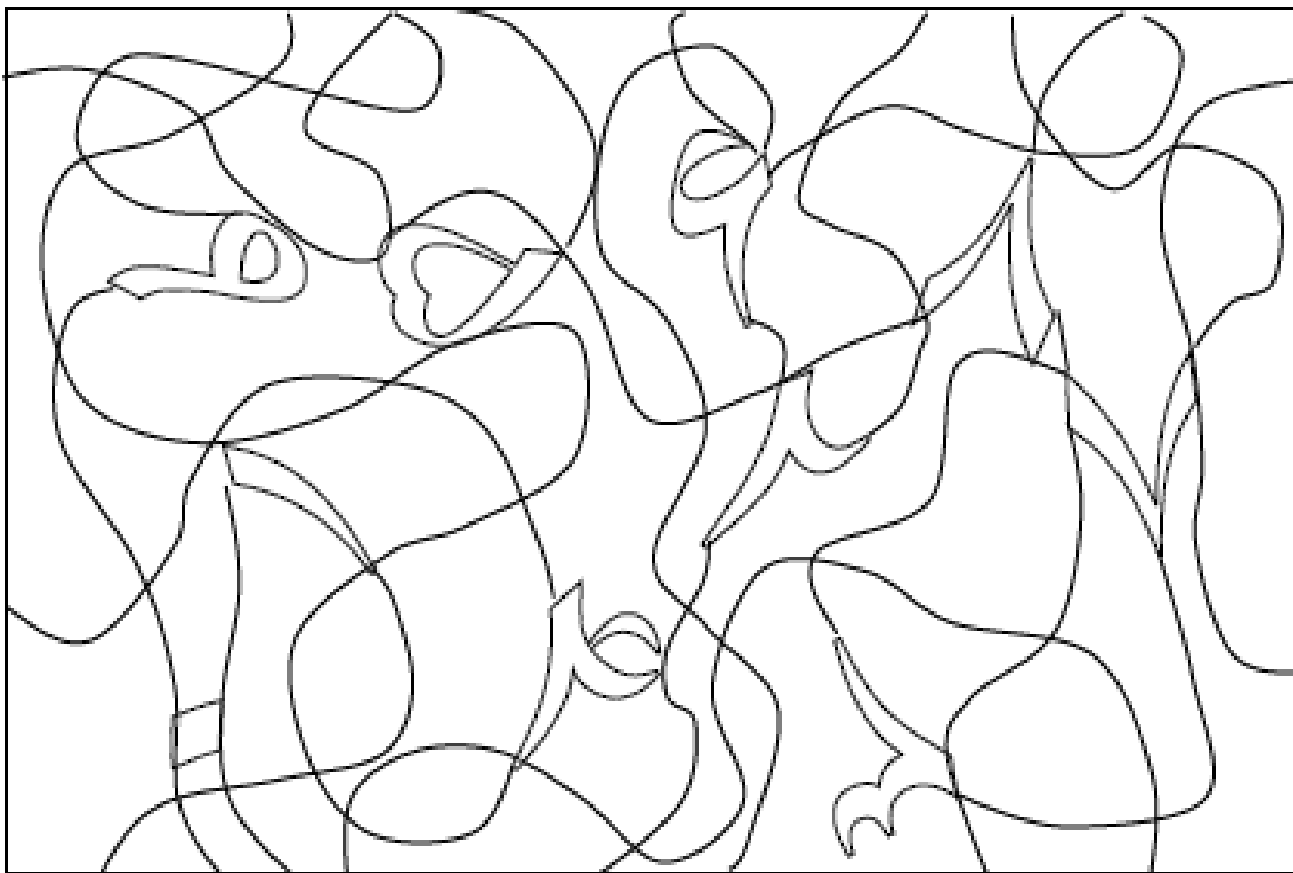

شاگردش دی ستارف ملونگ نمبرفي ایساب خرن، ین دی آله یف جم خرن.

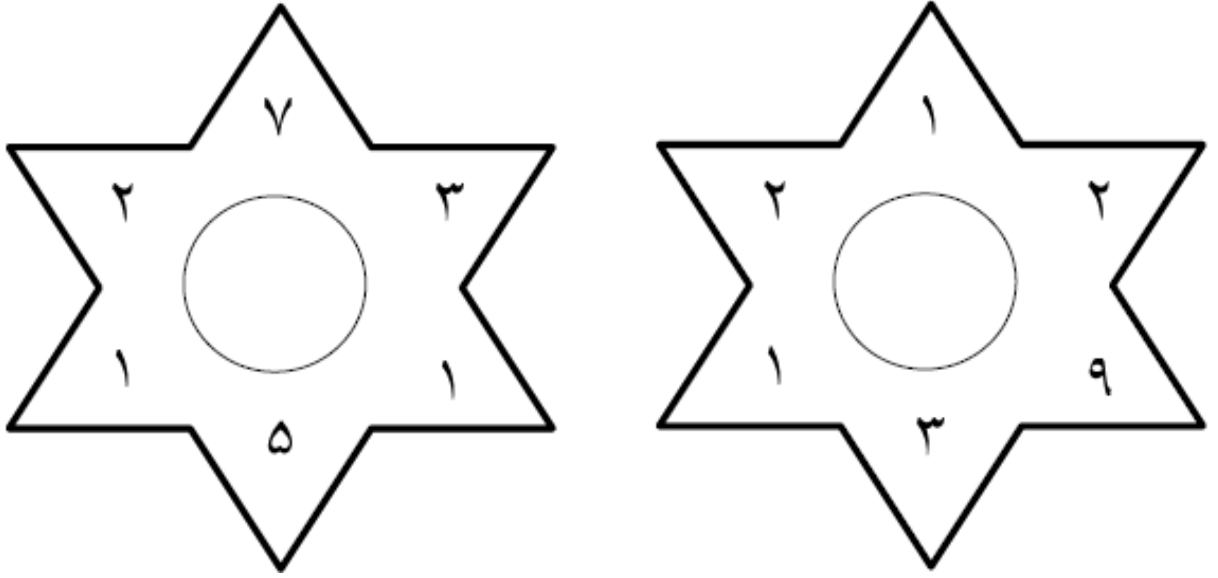

شاگردش بنت نمبرفي پشکورگن، یثف که گاتی، ین یفی رنگن.

